

**FIS DB S Pro**  
**FIS DB SL Pro**



DE Bedienungsanleitung  
EN Operating instructions  
FR Mode d'emploi

IT Manuale d'uso  
ES Manual de instrucciones  
PT Manual de instruções

DA Betjeningsvejledning  
PL Instrukcja obsługi  
RU Руководство по эксплуатации

**FIS DB SL Pro**  
Art.-No. 562004



**FIS DB S Pro**  
Art.-No. 558955



**FSS-B 18 V 2.0 Ah**  
Art.-No. 563787



**FSS-B 18 V 4.0 Ah**  
Art.-No. 552930

## Bedienungsanleitung

Akku-Auspressgeräte **FIS DB S Pro** und **FIS DB SL Pro**  
für Injektionsmörtel, Dicht- und Klebstoff aus Kartuschen

6 - 9

DE

## Operating instructions

Battery dispensers **FIS DB S Pro** and **FIS DB SL Pro**  
for injection mortar, sealant and adhesive from cartridges

10 - 13

EN

## Mode d'emploi

Pistolet à batterie **FIS DB S Pro** et **FIS DB SL Pro**  
pour les scellements par injection, les mastics et les colles en cartouches

14 - 17

FR

## Manuale d'uso

Pistole a batteria **FIS DB S Pro** e **FIS DB SL Pro**  
per l'iniezione di ancoranti chimici, sigillanti e adesivi in cartuccia

18 - 21

IT

## Manual de instrucciones

Dispensador a batería **FIS DB S Pro** y **FIS DB SL Pro**  
para la inyección de mortero, sellador y adhesivo a partir de cartuchos

22 - 25

ES

## Manual de instruções

Espremedores de bateria **FIS DB S Pro** e **FIS DB SL Pro**  
para argamassa de injeção, selante e adesivo de cartuchos

26 - 29

PT

## Betjeningsvejledning

Batteriinjektionspistol **FIS DB S Pro** og **FIS DB SL Pro**  
til injektionsmørtel, fugemasse og klæbemiddel fra patroner

30 - 33

DA

## Instrukcja obsługi

Wyciskacze akumulatorowe **FIS DB S Pro** i **FIS DB SL Pro**  
do iniekcji zapraw, mas uszczelniających i klejów z kartuszy

34 - 37

PL

## Руководство по эксплуатации

Аккумуляторные экстракторы **FIS DB S Pro** и **FIS DB SL Pro**  
для инъекционного раствора, герметика и клея из картриджей

38 - 41

RU

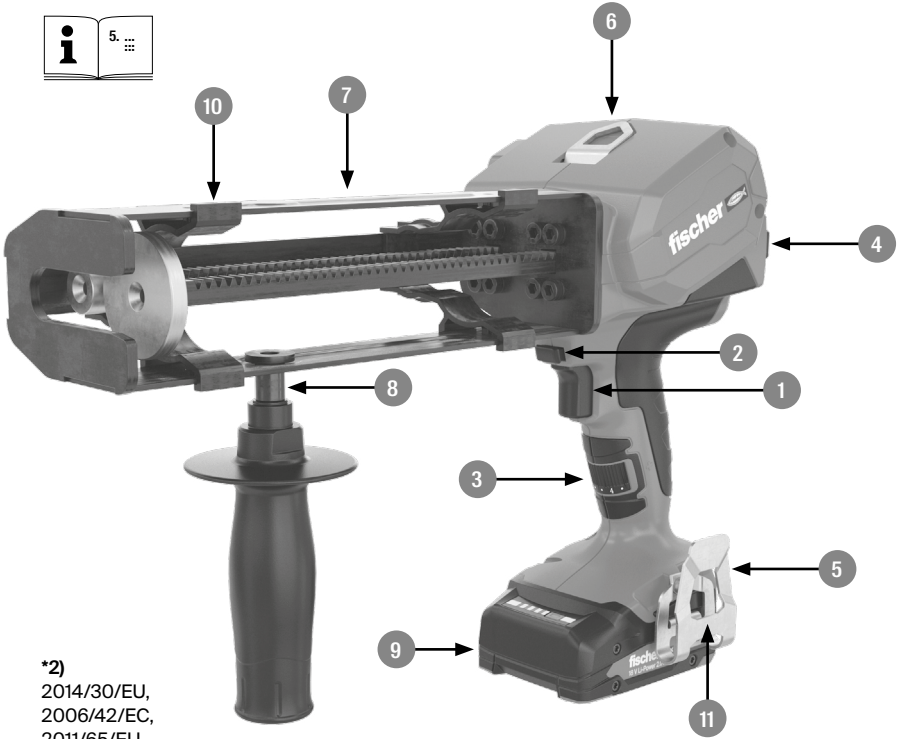



\*2)  
2014/30/EU,  
2006/42/EC,  
2011/65/EU

\*3)  
EN ISO 12100:2010,  
EN 62841-1:2015,  
EN 55014-1:2017+A11:2020  
EN 55014-2:1997+A1:2001+A2:2008  
EN IEC 63000:2018  
EN 62133-2:2017

\*4)  
fischerwerke GmbH & Co. KG  
Klaus-Fischer-Straße 1  
72178 Waldachtal  
Germany

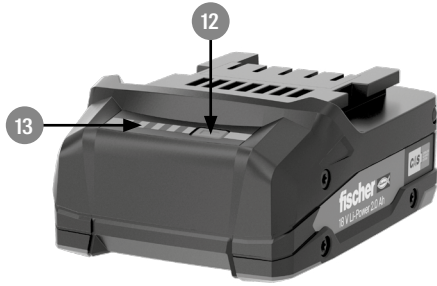
10.01.2022, Jürgen Grün  
Managing Director Chemistry & Quality  
Member of the board

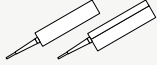

		<b>FIS DB S Pro</b> Art.-No. 558955 *1) Serial No.: 22058...	<b>FIS DB SL Pro</b> Art.-No. 562004 *1) Serial No.: 22086...
<b>U</b>	<b>V</b>	18	18
	<b>ml</b>	150, 300, 360, 390	585, 825
<b>v</b>	<b>mm/s</b>	1,5 - 4,0	
<b>F</b>	<b>N (kg)</b>	4000 (408)	
<b>m</b>	<b>kg (lbs)</b>	3,0 (6.6)	3,2 (7.0)
<b>a<sub>h</sub>/K<sub>h</sub></b>	<b>m/s<sup>2</sup></b>	0,16	
<b>L<sub>pA</sub>/K<sub>pA</sub></b>	<b>dB (A)</b>	62,3	
<b>L<sub>WA</sub>/K<sub>WA</sub></b>	<b>dB (A)</b>	73,3	

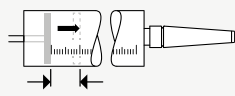
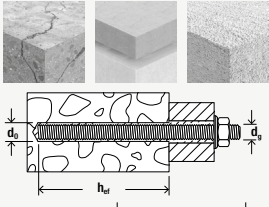
				
	<b>S<sub>k</sub></b>	<b>d<sub>0</sub></b>	<b>d<sub>0</sub> [mm]</b>	<b>h<sub>ef</sub> [mm]</b>
1	2	M8	10	70
2	4	M10	12	110
		M12	14	90
3	6	M10	12	180
		M12	14	150
4	8	M12	14	200
		M16	18	150
5	11	M16	18	210
		M20	24	100
6	14	M16	18	270
		M20	24	130
7	17	M20	24	160
		M24	28	130
8	20	M20	24	190
		M24	28	150



Für weitere Anwendungen, z.B. in Lochstein-Mauerwerk, siehe fischer Mortar-Fix App.  
For further applications, e.g. for perforated masonry, see fischer Mortar-Fix App.

## 1. Konformitätserklärung

Wir erklären unter unserer alleinigen Verantwortung: Diese Akku-Auspressgeräte, identifiziert durch Type und Seriennummer \*1), entsprechen allen einschlägigen Bestimmungen der Richtlinien \*2) und Normen \*3). Technische Unterlagen bei \*4) – siehe Seite 4.

## 2. Bestimmungsgemäße Verwendung

Das Gerät ist zum Auspressen von Injektionsmörtel sowie von Dicht- oder Klebstoff aus Kartuschen geeignet.

Das Gerät ist nicht bestimmt für Lebensmittel oder medizinische / tiermedizinische Zwecke. Keine unter Druck stehenden Kartuschen verarbeiten. Nicht als Hub- oder Spreizwerkzeug verwenden.

Für Schäden durch nicht bestimmungsgemäßen Gebrauch haftet allein der Benutzer.

Allgemein anerkannte Unfallverhütungsvorschriften und beigelegte Sicherheitshinweise müssen beachtet werden.

## 3. Allgemeine Sicherheitsanweisungen

**⚠ Beachten Sie die mit diesem Symbol gekennzeichneten Textstellen zu Ihrem eigenen Schutz und zum Schutz Ihres Elektrowerkzeugs!**

**⚠ Warnung:** Zur Verringerung eines Verletzungsrisikos Bedienungsanleitung lesen.

**⚠ Warnung:** Lesen Sie alle Sicherheitshinweise und Anweisungen. Versäumnisse bei der Einhaltung der Sicherheitshinweise und Anweisungen können elektrischen Schlag, Brand und/oder schwere Verletzungen verursachen.

**Bewahren Sie alle Sicherheitshinweise und Anweisungen für die Zukunft auf.** Geben Sie Ihr Elektrowerkzeug nur zusammen mit diesen Dokumenten weiter.

## 4. Spezielle Sicherheitsanweisungen

**⚠** Aus defekten Li-Ion-Akkupacks kann eine leicht saure, brennbare Flüssigkeit austreten!

**⚠** Falls Akkuflüssigkeit austritt und mit der Haut in Berührung kommt, spülen Sie sofort mit reichlich Wasser. Falls Akkuflüssigkeit in Ihre Augen gelangt, waschen Sie sie mit sauberem Wasser aus und begeben Sie sich unverzüglich in ärztliche Behandlung!

**⚠** Akkupacks vor Nässe schützen!

Keine defekten oder deformierten Akkupacks verwenden!

**⚠** Akkupacks nicht dem Feuer aussetzen!

Akkupacks nicht öffnen!

Bei einer defekten Maschine den Akkupack aus der Maschine nehmen.

Kontakte der Akkupacks nicht berühren oder kurzschließen!

Akkupack aus der Maschine entnehmen bevor irgendeine Einstellung, Umrüstung, Wartung oder Reinigung vorgenommen wird.

Vergewissern Sie sich, dass die Maschine beim Einstecken des Akkupacks ausgeschaltet ist.

Keine gefrorenen oder abgebundenen Injektionsmörtel, Kleb- oder Dichtstoffe einsetzen.

Den Motor nicht überlasten! Bei Überlastung das Gerät ausschalten, Akkupack entnehmen, die Ursache ermitteln und beseitigen.

Tragen Sie immer eine Schutzbrille.

**Quetschgefahr!** Nicht an die Zahnstange fassen! Achten sie darauf, dass von der Zahnstange nichts eingeklemmt wird!

Beachten Sie in Ihrem Land gültigen Vorschriften für die zu verarbeitenden Materialien.

Beachten Sie die Hinweise des verarbeiteten Materials.

Von den verarbeiteten Injektionsmörteln, Dicht- oder Klebstoffen können Gefahren ausgehen. Berücksichtigen Sie alle Anweisungen auf dem Behältnis oder Informationen, die vom Hersteller des zu verarbeitenden Stoffes gegeben werden. Verarbeiten sie keine Stoffe deren Gefahren unbekannt sind.

Nicht mit Lösungsmittel, säurehaltigen oder anderen aggressiven Reinigungsmitteln reinigen.

Das Gerät sicher ablegen.

Die Zahnstange nur bei gedrückter Taste (2) zurückziehen.

#### **Staubbelastung reduzieren:**

**⚠️ Warnung:** Einige Stäube, die durch Sandpapierschleifen, Sägen, Schleifen, Bohren und andere Arbeiten erzeugt werden, enthalten Chemikalien, von denen bekannt ist, dass sie Krebs, Geburtsfehler oder andere Fortpflanzungsschäden verursachen. Einige Beispiele für diese Chemikalien sind:  
 → Blei aus bleihaltigem Anstrich,  
 → mineralischer Staub aus Mauersteinen, Zement und anderen Mauerwerkstoffen,  
 → Arsen und Chrom aus chemisch behandeltem Holz.

Ihr Risiko durch diese Belastung variiert, je nachdem, wie oft Sie diese Art von Arbeit ausführen. Um Ihre Belastung mit diesen Chemikalien zu reduzieren: Arbeiten Sie in einem gut belüfteten Bereich und arbeiten Sie mit zugelassener Schutzausrüstung, wie z.B. solche Staubmasken, die speziell zum Herausfiltern von mikroskopisch kleinen Partikeln entwickelt wurden.

Dies gilt ebenso für Stäube von weiteren Werkstoffen, wie z.B. einige Holzarten (wie Eichen- oder Buchenstaub), Metalle, Asbest. Weitere bekannte Krankheiten sind z. B. allergische Reaktionen, Atemwegserkrankungen. Lassen Sie Staub nicht in den Körper gelangen.

Beachten Sie die für Ihr Material, Personal, Anwendungsfall und Einsatzort geltenden Richtlinien und nationale Vorschriften (z.B. Arbeitsschutzbestimmungen, Entsorgung).

Erfassen Sie die entstehenden Partikel am Entstehungsort, vermeiden Sie Ablagerungen im Umfeld.

Verwenden Sie für spezielle Arbeiten geeignetes Zubehör. Dadurch gelangen weniger Partikel unkontrolliert in die Umgebung.

Verwenden Sie eine geeignete Staubabsaugung.

Verringern Sie die Staubbelastung indem Sie:

- Die austretenden Partikel und den Abluftstrom der Maschine nicht auf sich, oder in der Nähe befindliche Personen oder auf abgelagerten Staub richten.
- Eine Absauganlage und/oder einen Luftreiner einsetzen.
- Den Arbeitsplatz gut lüften und durch saugen sauber halten. Fegen oder blasen wirbelt Staub auf.

Saugen oder waschen Sie Schutzkleidung. Nicht ausblasen, schlagen oder bürsten.

#### **Transport von Li-Ion-Akkupacks:**

Der Versand von Li-Ion Akkupacks unterliegt dem Gefahrgutrecht (UN 3480 und UN 3481). Klären Sie beim Versand von Li-Ion Akkupacks die aktuell gültigen Vorschriften. Informieren sie sich ggfs. bei ihrem Transportunternehmen.

Versenden Sie Akkupacks nur wenn das Gehäuse unbeschädigt ist und keine Flüssigkeit austritt. Zum Versenden den Akkupack aus der Maschine nehmen. Die Kontakte gegen Kurzschluss sichern (z.B. mit Klebeband isolieren).

## 5. Überblick

### Auspressgerät

1. Abzugshebel
2. Entlastungshebel
3. Geschwindigkeitsstellrad
4. Dosierungsstellrad
5. Entriegelung Akku
6. Sicherungsöse
7. Kartuschenkäfig
8. Gewinde Einschraubgriff
9. Akkupack
10. Käfigclips
11. Gürtelhaken

### Akkupack

12. Taste der Kapazitätsanzeige
13. Kapazitäts- und Signalanzeige

Zeichnungen siehe Seite 4.

## 6. Inbetriebnahme

### 6.1 Akkupack

Vor der Benutzung den Akkupack aufladen.

Laden Sie den Akkupack bei Leistungsabfall wieder auf.

Die optimale Aufbewahrungstemperatur liegt zwischen 10°C und 30°C.

#### Entnehmen:

Taste zur Akkupack-Entriegelung (5) drücken und Akkupack (9) entnehmen.

#### Einsetzen:

Akkupack (9) bis zum Einrasten einschieben.

#### Li-Ion-Akkupacks:

„Li-Power, LiHD“ haben eine Kapazitäts- und Signalanzeige (13).

Taste (12) drücken und der Ladezustand wird durch die LED-Leuchten angezeigt.

Blinkt eine LED-Leuchte, ist der Akkupack fast leer und muss wieder aufgeladen werden.

### 6.2 Kartusche einsetzen

Entlastungshebel (2) zum Entriegeln der Zahnstangen drücken und Zahnstangen bis zum Anschlag nach hinten ziehen.

Kartusche, wie vom Kartuschenhersteller empfohlen, öffnen.

Kartusche mit angebrachtem Statikmischer in den Kartuschenkäfig (7) einlegen.

Erneut Entlastungshebel (2) zum Entriegeln der Zahnstange drücken und Zahnstangen vorschieben, bis sie die Kartuschen berühren.

## 7. Benutzung

### 7.1 Multifunktionales Überwachungssystem

⚠ Schaltet sich das Gerät selbstständig aus, dann hat die Elektronik den Selbstschutz-Modus aktiviert.

#### Ursachen und Abhilfe:

→ **Akkupack fast leer** (Die Elektronik schützt den Akkupack vor Schaden durch Tiefentladung).

Ist der Akkupack fast leer, muss er wieder aufgeladen werden.

→ Länger andauernde Überlastung der Maschine führt zur **Temperaturabschaltung**. Lassen sie Maschine oder Akkupack abkühlen.

→ Bei **zu hoher Stromstärke** (wie sie z.B. bei einer länger andauernden Überlastung auftritt) wird das Gerät abgeschaltet.

→ Bei Verarbeitung besonders hochviskoser Materialien, z.B. **bei tiefen Temperaturen**, kann die Vorschubgeschwindigkeit zum Schutz vor Platzen der Kartuschen automatisch reduziert oder das Gerät komplett abgeschaltet werden.

### 7.2 Vorschubgeschwindigkeit einstellen

Am Stellrad (3) die Vorschubgeschwindigkeit einstellen.

### 7.3 Dosiermenge einstellen

Am Dosierstellrad (4) die gewünschte Dosiermenge auswählen. Die genauen Injektionsmörtelmengen in Skalenteilen je ausgewählter Stufe 1-8 siehe Tabelle auf Seite 5.

Bei Auswahl der Einstellung der letzten Stufe mit dem Zeichen ► ist der Dauerlauf aktiviert.



## 8. Zubehör

Verwenden Sie nur original CAS-Akkupacks und fischer Zubehör.

Verwenden Sie nur Zubehör, das in dieser Betriebsanleitung angegebenen Anforderungen und Kenndaten erfüllt.

Verwenden Sie nur fischer CAS-Ladegeräte.

Akkupacks verschiedener Kapazitäten. Kaufen Sie nur Akkupacks mit der zu Ihrem Elektrowerkzeug passenden Spannung.

Art.-Nr.: 563787 → FSS-B 18 V 2.0 Ah

Art.-Nr.: 552930 → FSS-B 18 V 4.0 Ah

Das Zubehör-Komplettprogramm finden Sie unter [www.fischer-international.com](http://www.fischer-international.com) oder im Katalog.

## 9. Reparatur

⚠ Reparaturen an Elektrowerkzeugen dürfen nur durch eine Elektrofachkraft ausgeführt werden!

Mit reparaturbedürftigen fischer Elektrowerkzeugen wenden Sie sich bitte an Ihre fischer Vertretung. Adressen siehe: [www.fischer-international.com](http://www.fischer-international.com)

## 10. Umweltschutz

Befolgen Sie nationale Vorschriften zu umweltgerechter Entsorgung und zum Recycling ausgedienter Maschinen, Verpackungen und Zubehör.

Akkupacks dürfen nicht mit dem Hausmüll entsorgt werden! Geben Sie defekte oder verbrauchte Akkupacks an den fischer Händler zurück!

Akkupacks nicht ins Wasser werfen.

⚠ Nur für EU-Länder: Werfen Sie Elektrowerkzeuge nicht in den Hausmüll!

Gemäß Europäischer Richtlinie 2002/96/EG über Elektro- und Elektronik-Altgeräte und Umsetzung in nationales Recht müssen

verbrauchte Elektrowerkzeuge getrennt gesammelt und einer umweltgerechten Wiederverwertung zugeführt werden.

Vor dem Entsorgen des Akkupack im Elektrowerkzeug entladen. Die Kontakte gegen Kurzschluss sichern (z.B. mit Klebeband isolieren).

## 11. Technische Daten

Erläuterungen zu den Angaben auf Seite 5.

Änderungen im Sinne des technischen Fortschritts vorbehalten.

U = Spannung des Akkupacks  
v = Vorschubgeschwindigkeit  
F = Auspresskraft  
m = Gewicht (mit kleinstem Akkupack)

Messwerte ermittelt gemäß EN 60745.

### Gleichstrom

Die angegebenen technischen Daten sind toleranzbehaftet (entsprechend den jeweils gültigen Standards).

### Emissionswerte

⚠ Diese Werte ermöglichen die Abschätzung der Emissionen des Elektrowerkzeuges und den Vergleich verschiedener Elektrowerkzeuge. Je nach Einsatzbedingung, Zustand des Elektrowerkzeuges oder der Einsatzwerkzeuge kann die tatsächliche Belastung höher oder geringer ausfallen. Berücksichtigen Sie zur Abschätzung Arbeitspausen und Phasen geringerer Belastung. Legen Sie aufgrund entsprechend angepasster Schätzwerte Schutzmaßnahmen für den Anwender fest, z.B. organisatorische Maßnahmen.

Schwingungsgesamtwert (Vektorsumme dreier Richtungen) ermittelt entsprechend EN 60745:

$a_h$  = Schwingungsemissionswert

$K_n$  = Unsicherheit (Schwingung)

Typische A-bewertete Schallpegel:

$L_{pA}$  = Schalldruckpegel

$L_{WA}$  = Schalleistungspegel

$K_{pA}$ ,  $K_{WA}$  = Unsicherheit

### Gehörschutz tragen!

## 1. Declaration of Conformity

We declare under our own responsibility: These battery-powered dispensers FIS DB S Pro and FIS DB SL Pro, identified by type and serial number \*1), comply with all relevant regulations of the directives \*2) and standards \*3). Technical documentation at \*4) – see page 4.

## 2. Specified Conditions of Use

The unit is designed to squeeze out injection mortar as well as sealant or adhesive from cartridges.

It is not designed for foodstuffs or for medical/veterinary purposes. It should not be used with pressurized cartridges. The gun should also not be used as a lifting/spreading tool.

The user bears sole responsibility for any damage caused by inappropriate use.

Generally accepted accident prevention regulations and the enclosed safety information must be observed.

## 3. General Safety Information

**⚠ For your own protection and for the protection of your power tool, pay attention to all parts of the text that are marked with this symbol!**

**⚠ Warning:** Reading the operating instructions will reduce the risk of injury.

**⚠ Warning:** Read all safety warnings and instructions. Failure to follow all safety warnings and instructions may result in electric shock, fire and/or serious injury.

**Keep all safety instructions and information for future reference.**

Pass on your power tool only together with these documents.

## 4. Special Safety Instructions

**⚠** A slightly acidic, flammable fluid may leak from defective Li-ion battery packs!

**⚠** If battery fluid leaks out and comes into contact with your skin, rinse immediately with plenty of water. If battery fluid leaks out and comes into contact with your eyes, wash them with clean water and seek medical attention immediately!

**⚠** Protect battery packs from water and moisture!

Do not use faulty or deformed battery packs!

**⚠** Do not expose battery packs to fire!

Do not open battery packs!

If the machine is defective, remove the battery pack from the machine.

Do not touch or short circuit battery pack contacts!

Remove the battery pack from the machine before making any adjustments, changing tools, maintaining or cleaning.

Make sure that the tool is switched off before fitting the battery pack.

Do not use frozen or set injection mortars, adhesives or sealants.

Do not overload the motor! If the motor is overloaded, switch off the device and remove the battery pack. Determine the cause of the problem and resolve it.

Always wear eye protection.

**Danger of crushing!** Do not take hold of the toothed rod! Ensure that nothing is caught by the toothed rod!

Follow national requirements for the materials you want to work with.

Observe the instructions for the processed material.

The injection mortars, sealants or adhesives used may be dangerous. For this reason, you should always carefully read any instructions on the container or other information provided by the manufacturer about the material to be used. Do not use materials without knowing what risks they entail.

Do not use any solvent, acidic or other abrasive cleaning agents.

Put the unit down safely.

Retract the toothed rod only with the button (2) pressed.

#### **Reducing dust exposure:**

**⚠ Warning:** Some dust created by power sanding, sawing, grinding, drilling, and other construction activities contains chemicals known to cause cancer, birth defects or other reproductive harm.

Some examples of these chemicals are:

- Lead from lead-based paints,
- Crystalline silica from bricks, cement and other masonry products,
- Arsenic and chromium from chemically treated lumber.

Your risk from these exposures varies, depending on how often you do this type of work. To reduce your exposure to these chemicals: work in a well ventilated area, and work with approved safety equipment, such as those dust masks that are specially designed to filter out microscopic particles.

This also applies to dust from other materials such as some timber types (like oak or beech dust), metals, asbestos. Other known diseases are e.g. allergic reactions, respiratory diseases. Do not let dust enter the body.

Observe the relevant guidelines and national regulations for your material, staff, application and place of application (e.g. occupational health and safety regulations, disposal).

Collect the particles generated at the source, avoid deposits in the surrounding area.

Use suitable accessories for special work. In this way, fewer particles enter the environment in an uncontrolled manner.

Use a suitable extraction unit.

Reduce dust exposure with the following measures:

- Do not direct the escaping particles and the exhaust air stream at yourself or nearby persons or on dust deposits.
- Use an extraction unit and/or air purifiers.
- Ensure good ventilation of the workplace and keep clean using a vacuum cleaner. Sweeping or blowing stirs up dust.

Vacuum or wash the protective clothing. Do not blow, beat or brush.

#### **Transport of li-ion battery packs:**

The shipping of li-ion battery pack is subject to laws related to the carriage of hazardous goods (UN 3480 and UN 3481). Inform yourself of the currently valid specifications when shipping li-ion battery packs. If necessary, consult your freight forwarder.

Only send the battery pack if the housing is intact and no fluid is leaking. Remove the battery pack from the machine for sending. Prevent the contacts from short-circuiting (e.g. by protecting them with adhesive tape).

## 5. Overview

### Dispenser

1. Trigger lever
2. Relief lever
3. Speed setting wheel
4. Dosing setting wheel
5. Battery release
6. Safety eyelet
7. Cartridge cage
8. Threaded screw-in handle
9. Battery pack
10. Cage clips
11. Belt hook

### Battery pack

12. Capacity indicator button
13. Capacity and signal indicator

See page 4 for drawings.

## 6. Initial Operation

### 6.1 Battery pack

Charge the battery pack before use.

Recharge the battery pack if performance diminishes.

The ideal storage temperature is between 10°C and 30°C.

#### Removal:

Press the battery pack release button (5) and remove battery pack (9).

#### Fitting:

Slide in the battery pack (9) until it engages.

#### Li-Ion-Akkupacks:

„Li-Power, LiHD“ have a capacity and signal indicator (13).

Press the button (12) the LEDs indicate the charge level.

The battery pack is almost flat and must be recharged if one LED is flashing.

### 6.2 Inserting the cartridge

Press the relief lever (2) to unlock the racks and pull the racks back to the rear as far as they will go.

Open the cartridge as recommended by the cartridge manufacturer.

Insert the cartridge with the static mixer attached into the cartridge cage (7).

Press relief lever (2) again to unlock the rack press the rack and push the racks forward, until they touch the cartridges.

## 7. Use

### 7.1 Multifunctional monitoring system

⚠ If the device switches off automatically, the machine electronics have activated automatic protection mode.

#### Causes and remedies:

- **Battery pack almost flat** (the electronics prevent the battery pack from discharging totally and avoid irreparable damage).  
If the battery pack is almost flat, it must be recharged.
- Long continuous overloading of the machine will activate the **temperature cut-out**.  
Leave the machine or battery pack to cool.
- If the **current is too high** (for example, during extended periods of overloading) the device is switched off.
- When processing particularly high-viscosity materials, e.g. **at low temperatures**, the feed rate can be reduced automatically to protect the cartridges from bursting or the machine can be switched off completely.

### 7.2 Setting the feed rate

Set the feed rate using the adjusting wheel (3).

### 7.3 Adjust the dosing quantity

Select the desired dosing quantity on the dosing wheel (4). Select the exact injection mortar quantities in parts per scale for each selected stage see table on page 5.

When the setting of the last stage is activated with the sign ► the continuous run is activated.

## 8. Accessories

Only use original CAS battery packs and fischer accessories.

Use only accessories that fulfil the requirements and specifications listed in these operating instructions.

Only use fischer CAS battery chargers.

Battery packs with different capacities.  
Buy battery packs only with voltage suitable for your power tool.

Art.-No.: 563787 → FSS-B 18 V 2.0 Ah

Art.-No.: 552930 → FSS-B 18 V 4.0 Ah

You can find the complete range of accessories at [www.fischer-international.com](http://www.fischer-international.com) or in the catalogue.

## 9. Repairs

 Repairs to electrical tools must only be carried out by qualified electricians!

With fischer electrical tools in need of repair please contact your fischer dealer.

For addresses see:

[www.fischer-international.com](http://www.fischer-international.com)

## 10. Environmental Protection

Observe national regulations on environmentally compatible disposal and on the recycling of disused tools, packaging and accessories.

Battery packs may not be disposed of with regular waste. Return faulty or used battery packs to your fischer dealer!

Do not allow battery packs to come into contact with water.

 Only for EU countries: never dispose of power tools in your household waste!

Used power tools must be collected separately and handed in for environmentally compatible recycling in accordance with European Directive 2002/96/EC on waste electrical and electronic equipment and its implementation in national legal systems.

Discharge the battery pack in the power tool before disposal. Prevent the contacts from short-circuiting (e.g. by protecting them with adhesive tape).

## 11. Technical Data

Explanatory notes on the specifications on page 5.

Changes due to technological progress reserved.

U = Voltage of battery pack

v = Feed rate

F = Extrusion force

m = Weight (with the smallest battery pack)

Measured values determined in conformity with EN 60745.

### Direct current

The technical specifications quoted are subject to tolerances (in compliance with the relevant valid standards).

### Emission values

 These values make it possible to assess the emissions from the power tool and to compare different power tools. The actual load may be higher or lower depending on the operating conditions, the condition of the power tool or the accessories. Please allow for breaks and periods when the load is lower for assessment purposes. Arrange protective measures for the user, such as organisational measures based on the adjusted estimates.

Vibration total value (vector sum of three directions) determined in accordance with EN 60745:

$a_{rh}$  = Vibration emission value

$K_{rh}$  = Uncertainty (vibration)

Typical A-weighted sound levels:

$L_{pA}$  = Sound-pressure level

$L_{WA}$  = Acoustic power level

$K_{pA}$ ,  $K_{WA}$  = Uncertainty

**Wear ear protectors!**

## 1. Déclaration de conformité

Nous déclarons sous notre seule responsabilité : Ces pistolets à batterie FIS DB S Pro et FIS DB SL Pro, identifiés par leur type et leur numéro de série \*1), sont conformes à toutes les dispositions pertinentes des directives \*2) et des normes \*3). Documentation technique pour \*4) – voir page 4.

## 2. Utilisation conforme à l'usage

L'appareil est conçu pour l'injection de résines, de mastics ou colles en cartouches.

L'appareil n'est pas destiné à une utilisation dans les domaines de l'alimentaire, de la médecine et de la médecine vétérinaire. Ne pas utiliser avec des cartouches sous pression. Ne pas utiliser comme outil de levage ou d'écartement.

L'utilisateur est entièrement responsable de tous les dommages résultant d'une utilisation non conforme.

Il est impératif de respecter les consignes générales de prévention contre les accidents ainsi que les consignes de sécurité ci-jointes.

## 3. Consignes générales de sécurité

**⚠ Pour votre propre sécurité et afin de protéger votre outil électrique, respecter les passages de texte marqués de ce symbole !**

**⚠ Avertissement :** Lire le mode d'emploi afin de réduire le risque de blessure.

**⚠ Avertissement :** Lire toutes les consignes de sécurité et les instructions. Le non-respect des consignes de sécurité et des instructions peut être à l'origine d'une électrocution, d'un incendie et/ou de blessures graves.

**Conservez toutes les consignes de sécurité et instructions pour une utilisation ultérieure.** Remettez votre outil électrique uniquement accompagné de ces documents.

## 4. Consignes de sécurité particulières

**⚠** Une batterie Li-Ion défectueuse peut occasionner une fuite de liquide légèrement acide et inflammable !

**⚠** En cas de fuite d'acide de batterie et de contact avec la peau, rincer immédiatement et abondamment à l'eau. En cas de projection dans les yeux, les laver à l'eau propre et consulter immédiatement un médecin !

**⚠** Protégez les batteries de l'humidité !

N'utilisez pas de batteries défectueuses ou déformées !

**⚠** N'exposez pas les batteries au feu !

Ne pas ouvrir les batteries !

Si la machine est défectueuse, retirer la batterie de la machine.

Ne jamais toucher ni court-circuiter entre eux les contacts d'une batterie !

Retirer la batterie de l'outil avant toute opération de réglage, de changement d'accessoire, de maintenance ou de nettoyage.

S'assurer que la machine est débranchée avant d'installer la batterie.

Ne pas utiliser de scellement par injection, de colle ou mastic congelé ou polymérisé.

Ne pas surcharger le moteur ! En cas de surcharge, couper l'appareil, retirer la batterie, déterminer et éliminer la cause de la surcharge.

Toujours porter des lunettes de protection.

**Risque de coincement!** Ne pas toucher la crémaillère ! Vérifier qu'aucun objet ne puisse être coincé dans la crémaillère !

Respecter les directives nationales en vigueur relatives aux matériaux à traiter.

Respectez les consignes du matériau utilisé.

Les scellements par injection, mastics ou colles mis en oeuvre peuvent présenter des dangers. Pour ce motif, veuillez lire attentivement les instructions figurant sur l'emballage, ou toute autre information fournie par le fabricant concernant le produit utilisé. Ne pas utiliser de produit dont les dangers ne sont pas connus.

Ne pas nettoyer à l'aide de produits de nettoyage contenant du solvant, de l'acide ou autres produits agressifs.

Déposer l'appareil en toute sécurité.

Uniquement tirer la crémaillère vers l'arrière avec la touche (2) enfoncée.

#### Réduction de l'exposition aux poussières :

**⚠ Avertissement :** Certaines poussières produites par le ponçage, le sciage, le meulage, le perçage et d'autres activités de construction contiennent des agents chimiques qui causent des cancers, des anomalies congénitales ou des effets néfastes pour la reproduction. Voici quelques exemples de tels agents chimiques :

- Le plomb des peintures à base de plomb,
- La silice cristalline des briques, du ciment et d'autres produits de maçonnerie,
- L'arsenic et le chrome du bois d'oeuvre traité chimiquement.

Les risques de telles expositions varient en fonction de la fréquence à laquelle vous faites ce type de travail. Pour réduire votre exposition à ces agents chimiques, travaillez dans un endroit bien ventilé et utilisez des équipements de protection agréés, tels que les masques de protection contre la poussière qui sont conçus spécialement pour filtrer les particules microscopiques.

Cela vaut également pour les poussières d'autres matériaux, comme par exemple certains types de bois (comme la poussière de chêne ou de hêtre), de métaux et l'amiante. D'autres maladies connues incluent par exemple les réactions allergiques et les affections des voies respiratoires. Il est souhaitable que le corps n'absorbe pas ces poussières.

Respectez les directives et les dispositions locales applicables au matériau, au personnel, à l'application et au lieu d'utilisation (par exemple directives en matière de sécurité au travail, élimination des déchets).

Collecter les particules émises sur le lieu d'émission et éviter les dépôts dans l'environnement.

Utiliser des accessoires adaptés pour les travaux spécifiques. Cela permet d'éviter l'émission incontrôlée de particules dans l'environnement.

Utiliser un système d'aspiration des poussières adapté.

Réduire l'exposition aux poussières en :

- Évitant d'orienter les particules émises et l'air d'échappement de la machine vers vous ou vers des personnes se trouvant à proximité ou vers des dépôts de poussière.
- Utilisant un système d'aspiration et/ou un purificateur d'air.
- Aérant convenablement le lieu de travail et en l'aspirant pour le maintenir propre. Balayer ou souffler les poussières les fait tourbillonner.

Aspirer ou laver les vêtements de protection. Ne pas les souffler, les battre, ni les brosser.

#### Transport de batteries Li-Ion :

L'expédition de batteries Li-Ion est soumise à la législation sur les produits dangereux (UN 3480 et UN 3481). Lors de l'envoi de batteries Li-Ion, clarifiez les prescriptions actuellement valables. Le cas échéant, veuillez vous renseigner auprès de votre transporteur.

Envoyez uniquement des batteries dont le boîtier est intact et qui ne présentent pas de fuite. Pour l'envoi, sortez la batterie de l'outil. Protégez les contacts de tout court-circuit (par exemple les isoler à l'aide de ruban adhésif).

## 5. Vue d'ensemble

### Pistolet

1. Gâchette
2. Gâchette de délestage
3. Molette de réglage de la vitesse
4. Molette de réglage du dosage
5. Déverrouillage de la batterie
6. Cœillet de sécurité
7. Support de la cartouche
8. Filetage poignée à visser
9. Batterie
10. Clips du support
11. Crochet de ceinture

### Batterie

12. Bouton de l'indicateur de capacité
13. Indicateur de capacité et de signal

Pour les dessins, voir page 4.

## 6. Mise en service initiale

### 6.1 Batterie

Chargez la batterie avant l'utilisation.

En cas de baisse de puissance, recharger la batterie.

La température de stockage optimale se situe entre 10 °C et 30 °C.

#### Retrait :

Appuyer sur la touche de déverrouillage de la batterie (5) et retirer la batterie (9).

#### Installation :

Insérer la batterie (9) jusqu'à ce qu'elle s'emboîte.

#### Batteries Li-Ion :

Les batteries « Li-Power, LiHD » sont dotées d'un affichage du niveau de charge et d'un indicateur de signal (13).

Appuyer sur la touche (12) pour afficher l'état de charge par le biais des voyants LED.

Si un voyant LED clignote, la batterie est presque vide et doit être rechargée.

### 6.2 Insérer la cartouche

Appuyer sur la gâchette de délestage (2) pour déverrouiller les crémaillères et tirer les crémaillères vers l'arrière jusqu'à la butée.

Ouvrir la cartouche comme indiqué par le fabricant des cartouches.

Insérer la cartouche munie de son bec mélangeur dans le support (7).

Appuyer à nouveau sur la gâchette de délestage (2) pour déverrouiller la crémaillère et pousser les crémaillères vers l'avant jusqu'à ce qu'elles touchent les cartouches.

## 7. Utilisation

### 7.1 Système de surveillance multifonction

⚠ Si l'appareil s'arrête automatiquement, le système électronique a activé le mode autoprotection.

#### Causes et solutions :

→ **Batterie presque vide** (le système électronique protège la batterie de tout dommage dû à la décharge totale). Lorsque la batterie est presque vide, elle doit être rechargée.

→ Une surcharge trop longue de la machine entraîne **l'arrêt automatique pour cause de surchauffe**.

Laisser la machine ou la batterie refroidir.

→ L'appareil s'arrête lorsqu'il est soumis à une **trop grande intensité de courant** (comme c'est le cas par exemple lors d'une surcharge d'une certaine durée).

→ En cas de mise en oeuvre de matières particulièrement visqueuses par ex. à **basses températures**, la vitesse d'avancement peut être automatiquement réduite pour protéger les cartouches de l'éclatement ou l'appareil peut être complètement arrêté.

### 7.2 Réglage de la vitesse d'avancement

Régler la vitesse d'avancement au moyen de la molette (3).

### 7.3 Régler la quantité de dosage

Sélectionner la quantité souhaitée à l'aide de la molette de réglage du dosage (4). Quantités exactes de scellement par injection en unités d'échelle en fonction des réglages 1-8, voir le tableau à la page 5.

Lorsque le réglage de la dernière étape est sélectionné avec le signe ► la marche continue est activée.



## 8. Accessoires

Utilisez uniquement des batteries CAS et des accessoires fischer originaux.

Utiliser uniquement des accessoires qui sont conformes aux exigences et aux spécifications indiquées dans la présente notice d'utilisation.

Utilisez uniquement des chargeurs fischer CAS.

Batteries de différentes capacités.  
Acheter uniquement des batteries dont la tension correspond à celle de l'outil.

N° d'article: 563787 → FSS-B 18 V 2.0 Ah

N° d'article: 552930 → FSS-B 18 V 4.0 Ah

Vous trouverez la gamme complète d'accessoires sur [www.fischer-international.com](http://www.fischer-international.com) ou dans le catalogue.

## 9. Réparations

⚠ Les travaux de réparation sur les outils électriques peuvent uniquement être effectués par un électricien !

Avec des outils fischer nécessitant une réparation outils électriques, veuillez vous adresser à votre représentant fischer.

Voir les adresses sur:

[www.fischer-international.com](http://www.fischer-international.com)

## 10. Protection de l'environnement

Suivez les réglementations nationales concernant l'élimination écologique et le recyclage des machines, des emballages et des accessoires.

Les batteries ne doivent pas être jetées avec les ordures ménagères. Rapportez les batteries défectueuses ou usagées à un revendeur fischer !

Ne jetez pas les batteries dans l'eau.

⚠ Uniquement pour les pays de l'UE : ne pas jeter les appareils électriques dans les ordures ménagères !

Conformément à la directive européenne 2002/96/CE relative aux déchets d'équipements électriques ou électroniques (DEEE), et

à sa transposition dans la législation nationale, les appareils électriques doivent être collectés à part et soumis à un recyclage respectueux de l'environnement.

Avant d'éliminer l'outil électrique, décharger sa batterie. Protéger les contacts de tout court-circuit (par exemple les isoler à l'aide de ruban adhésif).

## 11. Caractéristiques techniques

Commentaires sur les indications de la page 5.

Sous réserve de modifications résultant de progrès techniques.

U = Tension de la batterie

v = Vitesse d'avancement

F = Force d'extrusion

m = Poids (avec la plus petite batterie)

Valeurs de mesure calculées selon EN 60745.

### Courant continu

Les caractéristiques techniques indiquées sont soumises à tolérance (selon les normes en vigueur correspondantes).

### Valeurs d'émission

⚠ Ces valeurs permettent l'estimation des émissions de l'outil électrique et la comparaison entre différents outils électriques. Selon les conditions d'utilisation, l'état de l'outil électrique ou les accessoires utilisés, la sollicitation réelle peut plus ou moins varier. Pour l'estimation, tenir compte des pauses de travail et des phases de sollicitation moindres. Définir des mesures de protection pour l'utilisateur, p. ex. mesures organisationnelles sur base des valeurs estimées ajustées.

Valeur totale de vibration (somme vectorielle de trois directions) calculée selon EN 60745 :

$a_n$  = Valeur d'émission des vibrations

$K_n$  = Incertitude (vibration)

Niveaux sonores types A évalués :

$L_{pA}$  = Niveau de pression acoustique

$L_{WA}$  = Niveau de puissance acoustique

$K_{pA}$ ,  $K_{WA}$  = Incertitude

**Portez des protections auditives !**

## 1. Dichiarazione di conformità

Dichiariamo sotto la nostra sola responsabilità: Le pistole a batteria FIS DB S Pro e FIS DB SL Pro, identificate dal tipo e dal numero di serie \*1), sono conformi a tutte le disposizioni pertinenti delle direttive \*2) e delle norme \*3). Documentazione tecnica a \*4) – vedi pagina 4.

## 2. Utilizzo conforme

Le unità sono progettate per estrarre ancoranti chimici, sigillanti e adesivi in cartuccia.

Le pistole non sono destinate all'utilizzo con generi alimentari o con medicinali/medicinali per veterinaria. Non utilizzare cartucce sotto pressione. Non utilizzare come utensile sollevatore/allargatore.

Per eventuali danni derivanti da un uso improprio del dispositivo, è responsabile esclusivamente l'utilizzatore.

È obbligatorio rispettare le prescrizioni generali per la prevenzione degli infortuni nonché le avvertenze di sicurezza allegate.

## 3. Istruzioni generali di sicurezza

**⚠ Per proteggere la propria persona e per una migliore cura dell'elettrotensile stesso, attenersi alle parti di testo contrassegnate con questo simbolo!**

**⚠ Avvertenza:** Leggere le istruzioni per l'uso al fine di ridurre il rischio di lesioni.

**⚠ Avvertenza:** Leggere tutte le avvertenze di sicurezza e le relative istruzioni. Eventuali omissioni nell'adempimento delle avvertenze di sicurezza e delle istruzioni potranno causare scosse elettriche, incendi e/o lesioni gravi.

**Conservare tutte le avvertenze di sicurezza e le istruzioni per un uso futuro.**

L'elettrotensile va consegnato esclusivamente insieme al presente documento.

## 4. Istruzioni speciali di sicurezza

**⚠** Dai pacchi di batterie ricaricabili al litio difettosi può fuoriuscire un liquido leggermente acido e infiammabile!

**⚠** Se si verifica una perdita di liquido e questo entra in contatto con la pelle, risciacquare subito con abbondante acqua. Se il liquido entra in contatto con gli occhi, risciacquare con acqua pulita ed affidarsi immediatamente alle cure di un medico!

**⚠** Proteggere i pacchi di batterie ricaricabili dall'umidità!

Non utilizzare pacchi di batterie ricaricabili difettosi o deformati!

**⚠** Non esporre al fuoco i pacchi di batterie ricaricabili!

Non aprire i pacchi di batterie ricaricabili!

In caso di guasto al dispositivo, rimuovere il pacco di batterie ricaricabili.

Non toccare o mettere in cortocircuito i contatti dei pacchi di batterie ricaricabili!

Prima di eseguire qualsiasi lavoro di regolazione, modifica, manutenzione o pulizia, estrarre il pacco di batterie ricaricabili dal dispositivo.

Prima di inserire il pacco di batterie ricaricabili, assicurarsi che il dispositivo sia spento.

Non estrarre cartucce contenenti ancoranti chimici, sigillanti e adesivi induriti o congelati. Utilizzare cartucce conservate a una temperatura minima di almeno 5 °C.

Non sovraccaricare il motore! In caso di sovraccarico, spegnere il dispositivo, estrarre il pacco batterie, determinare la causa del problema ed eliminarla.

Indossare sempre gli occhiali protettivi.

**Pericolo di schiacciamento!** Non afferrare la cremagliera con le mani! Accertarsi che nessun oggetto si incastri nella cremagliera!

Attenersi alle prescrizioni in vigore nel proprio paese per i materiali in lavorazione.

Attenersi alle istruzioni per la lavorazione materiale.

Gli ancoranti chimici, i sigillanti e gli adesivi possono essere pericolosi. Attenersi alle istruzioni riportate sulle etichette delle cartucce e alle informazioni fornite dal produttore del materiale in lavorazione. Non lavorare con materiali di cui non si conosca il grado di pericolosità.

Non pulire con detergenti che contengano solventi, acidi o altre sostanze aggressive.

Riporre l'unità in modo sicuro.

Tirare indietro la cremagliera solo con il tasto (2) premuto.

#### **Riduzione della formazione di polvere:**

**⚠ Avvertenza:** Alcune polveri che si formano durante la levigatura, il taglio, la foratura e altri lavori contengono sostanze chimiche note per essere causa di tumori, difetti alla nascita o altre anomalie nella riproduzione. Alcune di queste sostanze chimiche sono per esempio:

- Piombo in vernici contenenti piombo,
- Polvere minerale proveniente da mattoni, cemento e altri materiali edili,
- Arsenico e cromo provenienti da legno trattato chimicamente.

Il rischio di questa esposizione varia a seconda della frequenza con cui si effettua questo tipo di lavoro. Per ridurre l'esposizione a queste sostanze chimiche: lavorare in un'area ben ventilata e con dispositivi di protezione approvati, quali ad es. mascherine antipolvere progettate appositamente per filtrare le particelle microscopiche.

Ciò vale anche per la polvere proveniente da altri materiali, come ad es. alcuni tipi di legno (come la polvere di quercia o di faggio), metalli, amianto. Altre malattie note sono ad es. le reazioni allergiche e le malattie alle vie respiratorie. Impedire alla polvere di raggiungere il corpo.

Osservare le direttive e le disposizioni nazionali inerenti al materiale utilizzato, al personale, al tipo e luogo di impiego (ad es. disposizioni sulla sicurezza del lavoro, smaltimento).

Raccogliere le particelle formatesi, evitando che si depositino nell'ambiente circostante.

Per lavori speciali, utilizzare accessori adeguati. In questo modo si diffonde nell'ambiente una quantità inferiore di particelle.

Utilizzare un sistema di aspirazione adatto.

Ridurre la formazione di polvere procedendo come segue:

- Non indirizzare le particelle in uscita e la corrente dell'aria di scarico del dispositivo su di sé o sulle persone che si trovano nelle vicinanze, né sulla polvere depositata.
- Utilizzare un impianto di aspirazione e/o un depuratore d'aria.
- Ventilare bene il luogo di lavoro e tenerlo pulito tramite aspirazione. Passando la scopa o soffiando si provoca un movimento vorticoso della polvere.

Aspirare o lavare gli indumenti di protezione. Non soffiare, scuotere o spazzolare.

#### **Trasporto del pacco di batterie ricaricabili agli ioni di litio:**

La spedizione del pacco di batterie ricaricabili agli ioni di litio è soggetta alle norme sulle merci pericolose (UN 3480 e UN 3481). Per la spedizione del pacco di batterie ricaricabili agli ioni di litio, informarsi sulle norme attualmente in vigore. Chiedere eventualmente informazioni alla ditta di trasporti incaricata.

Inviare il pacco di batterie ricaricabili solo se l'alloggiamento è intatto e non presenta perdite. Rimuovere il pacco di batterie ricaricabili dal dispositivo per la spedizione. Proteggere i contatti dai cortocircuiti (ad esempio isolandoli con nastro adesivo).

## 5. Panoramica

### Pistola

1. Pulsante del grilletto
2. Pulsante di rilascio cremagliera
3. Ruota di regolazione della velocità
4. Ruota di regolazione del dosaggio
5. Rilascio della batteria
6. Occhio di sicurezza
7. Gabbia cartuccia
8. Impugnatura con manico filettato
9. Pacco batterie
10. Clip gabbia cartuccia
11. Gancio per la cintura

### Pacco batteria

12. Pulsante indicatore stato di carica
13. Led indicatore stato di carica

Vedi pagina 4 per i disegni.

## 6. Operazioni iniziali

### 6.1 Pacco batterie

Prima dell'utilizzo, caricare il pacco batterie ricaricabili.

Ricaricare pacco di batterie ricaricabili in caso di efficienza ridotta.

La temperatura di stoccaggio ottimale è compresa tra 10°C e 30°C.

#### Rimozione:

Premere il tasto di sbloccaggio (5) e rimuovere il pacco batterie ricaricabili (9).

#### Inserimento:

Spingere il pacco batterie ricaricabili (9) fino a farlo scattare in posizione.

#### Pacco batterie ricaricabili agli ioni di litio:

„Li-Power, LiHD“ sono dotati di spie led che indicano lo stato di carica della batteria (13). Premere il tasto (12) e il livello di carica viene visualizzato dalle spie LED.

Quando un solo LED lampeggia, la batteria è quasi scarica e deve essere ricaricata.

### 6.2 Inserire la cartuccia

Premere il pulsante (2) per sbloccare la cremagliera e tirare all'indietro fino alla posizione di blocco.

Aprire la cartuccia come raccomandato dal produttore della stessa.

Inserire la cartuccia nella gabbia della pistola (7) con il relativo miscelatore statico già applicato.

Premere di nuovo il pulsante di rilascio della cremagliera (2). Spingere la cremagliera finché non tocca il fondello della cartuccia.

## 7. Utilizzo

### 7.1 Sistema di monitoraggio multifunzionale

⚠ Se il dispositivo si spegne automaticamente, significa che l'elettronica ha attivato la modalità Protezione automatica.

#### Cause e soluzioni:

→ **Pacco batterie ricaricabili quasi scarico**  
(l'elettronica protegge la batteria ricaricabile da eventuali danni dovuti al completo scaricamento).

Se il pacco di batterie ricaricabili è quasi scarico, deve essere ricaricato.

→ Un sovraccarico continuo del dispositivo provoca una **disattivazione per surriscaldamento**. Lasciar raffreddare la macchina o il pacco di batterie ricaricabili.

→ In caso di **eccessiva intensità di corrente** (ad es. a seguito di sovraccarico prolungato) il dispositivo si arresta.

→ Quando si lavora con materiali ad alta viscosità, per esempio a **basse temperature**, la velocità di avanzamento può ridursi automaticamente per evitare la rottura (scoppio) delle cartucce. La pistola potrebbe spegnersi automaticamente.

### 7.2 Impostazione della velocità di avanzamento

Impostare la velocità di avanzamento (3) agendo sull'apposita rotellina di regolazione.

### 7.3 Impostare la quantità di dosaggio

Selezionare la quantità di dosaggio desiderata sulla ruota di dosaggio (4). Per le quantità esatte di resina in unità graduate vedi la tabella a pagina 5.

Quando si seleziona il segno ► si attiva la corsa continua.

## 8. Accessori

Utilizzare solo pacchi di batterie ricaricabili CAS e accessori originali fischer.

Utilizzare esclusivamente accessori conformi ai requisiti e ai parametri riportati nelle presenti istruzioni per l'uso.

Utilizzare solo caricabatterie fischer CAS.

Pacchi di batterie ricaricabili di diverse capacità. Acquistare solo pacchi di batterie ricaricabili con la tensione adatta al proprio elettrotensile.

Articolo no.: 563787 → FSS-B 18 V 2.0 Ah

Articolo no.: 552930 → FSS-B 18 V 4.0 Ah

Potete trovare la gamma completa di accessori su [www.fischer-international.com](http://www.fischer-international.com) o nel catalogo.

## 9. Riparazioni

⚠ Gli interventi di riparazione degli elettrotensili sono riservati esclusivamente ai tecnici elettricisti specializzati!

Per utensili elettrici fischer da che necessitano di riparazione, si prega di contattare il vostro rappresentante fischer.

[www.fischer-international.com](http://www.fischer-international.com)

## 10. Protezione dell'ambiente

Attenersi alle norme nazionali riguardo allo smaltimento eco-compatibile e al riciclaggio di macchine fuori servizio, imballaggi e accessori.

I pacchi di batterie ricaricabili non devono essere smaltiti tra i rifiuti domestici!

Consegnare i pacchi di batterie ricaricabili difettosi o usati al rivenditore fischer!

Non gettare i pacchi di batterie ricaricabili in acqua.

♻ Solo per i Paesi UE: non smaltire gli elettrotensili con i rifiuti domestici!

Secondo la Direttiva europea 2002/96/CE sugli utensili elettrici ed elettronici usati e l'applicazione nel diritto nazionale, gli elettrotensili usati devono essere smaltiti separatamente e sottoposti ad un sistema di riciclaggio ecologico.

Prima di effettuare lo smaltimento, scaricare il pacco batterie ricaricabili all'interno dell'elettrotensile. Proteggere i contatti dai cortocircuiti (ad esempio isolandoli con nastro adesivo).

## 11. Dati tecnici

Spiegazioni relative ai dati riportati a pagina 5.

Ci riserviamo il diritto di apportare modifiche nell'ambito dello sviluppo tecnologico.

U = Tensione del pacco batterie ricaricabili

v = Velocità di avanzamento

F = Forza di estrusione

m = Peso (con il pacco di batterie ricaricabili più piccolo)

Valori misurati a norma EN 60745.

### Corrente continua

I dati tecnici sopra indicati sono soggetti a tolleranze (secondo gli standard specifici vigenti).

### Valori di emissione

⚠ Tali valori consentono di stimare le emissioni dell'elettrotensile e di raffrontarle con altri elettrotensili. In base alle condizioni d'impiego, allo stato dell'elettrotensile o degli utensili accessori, il carico effettivo può risultare superiore o inferiore. Ai fini di una corretta stima, considerare le pause di lavoro e le fasi di carico ridotto. Basandosi su valori stimati e opportunamente adattati, stabilire misure di sicurezza idonee per l'utilizzatore, ad es. di carattere organizzativo.

Valore complessivo delle vibrazioni (somma vettoriale delle tre direzioni) calcolato secondo la norma EN 60745:

$a_{h1}$  = Valore di emissione vibrazione

$K_{h1}$  = Incertezza (vibrazioni)

Livello sonoro classe A tipico:

$L_{pA}$  = Livello di pressione acustica

$L_{WA}$  = Livello di potenza acustica

$K_{pA}$ ,  $K_{WA}$  = Incertezza

**Indossare le protezioni acustiche!**

## 1. Declaración de conformidad

Declaramos bajo nuestra exclusiva responsabilidad: Estos dispensadores a batería FIS DB S Pro y FIS DB SL Pro, identificados por su tipo y número de serie \*1), cumplen con todas las disposiciones pertinentes de las directivas \*2) y normas \*3). Documentación técnica en \*4) – véase la página 4.

## 2. Uso conforme a lo previsto

La unidad está diseñada para extrusionar el cartucho de taco químico, sellador o adhesivo de adhesivo de los cartuchos.

No es apta para alimentos o fines médicos/veterinarios. No utilizar cartuchos que estén bajo presión. No usarla como herramienta elevadora o separadora.

Los posibles daños derivados de un uso inadecuado son responsabilidad exclusiva del usuario.

Se deberán respetar las normas sobre prevención de accidentes generalmente aceptadas y las indicaciones de seguridad aquí incluidas.

## 3. Indicaciones generales de seguridad

 ¡Por favor, por su propia protección y la de su herramienta eléctrica, preste especial atención a las partes marcadas con este símbolo!

 **Advertencia:** Lea el manual de instrucciones para reducir el riesgo de accidentes.

 **Advertencia:** Lea íntegramente las indicaciones de seguridad e instrucciones de manejo. El incumplimiento de las instrucciones de seguridad siguientes puede dar lugar a descargas eléctricas, incendios y/o lesiones graves.

### Guarde estas indicaciones de seguridad e instrucciones de manejo en un lugar seguro.

Si entrega su herramienta eléctrica a otra persona, es imprescindible acompañarla de este documento.

## 4. Indicaciones especiales de seguridad

 ¡De las baterías de litio defectuosas puede llegar a salir un líquido ligeramente ácido e inflamable!

 En caso de que salga líquido de la batería y entre en contacto con la piel, lávese inmediatamente con abundante agua.  
¡En caso de que el líquido entrara en contacto con los ojos, lávelos con agua limpia y acuda inmediatamente a un centro médico!

 ¡Proteja la batería contra la humedad!

¡No utilice baterías defectuosas o deformadas!

 ¡No ponga la batería en contacto con el fuego!

¡No abra la batería!

Retirar siempre la batería si la herramienta está defectuosa.

¡No toque ni ponga en cortocircuito los contactos de la batería!

Extraiga la batería de la herramienta antes de llevar a cabo cualquier ajuste, reequipamiento, trabajo de mantenimiento o limpieza.

Asegúrese de que la herramienta esté desconectada al insertar la batería.

No utilice morteros de inyección, adhesivos o selladores congelados.

¡No sobrecargue el motor! En caso de sobrecarga desconecte el aparato, retire las baterías, busque y elimine la causa.

Utilice siempre gafas protectoras.

**¡Peligro de aplastamiento!** ¡No toque la cremallera! Asegúrese de que la cremallera no quede bloqueada por ningún elemento.

Respete la normativa vigente en su país en cuanto al material que se va a manipular.

Respete las instrucciones para el tratamiento de material.

Los cartuchos procesados, los morteros de inyección, selladores o adhesivos pueden ser peligrosos. Tenga en cuenta todas las indicaciones impresas en el recipiente o las informaciones indicadas por el fabricante del material a usar. No utilice materiales que presenten peligros desconocidos.

No limpie la herramienta con medios de limpieza que contengan disolventes, ácidos u otros materiales agresivos.

Deja la unidad con seguridad.

Tire de la cremallera hacia atrás solo con el botón (2) pulsado.

#### **Reducir la exposición al polvo:**

**⚠ Advertencia:** Algunos polvos generados por el lijado, aserrado, amolado o taladrado con herramientas eléctricas y otras actividades de construcción contienen sustancias químicas que se sabe que causan cáncer, defectos de nacimiento y otros daños sobre la reproducción. Algunos ejemplos de estas sustancias químicas son:

- Plomo procedente de pinturas a base de plomo,
- Sílice cristalina procedente de ladrillos y cemento, así como de otros productos de mampostería,
- Arsénico y cromo procedentes de madera de construcción tratada químicamente.

El riesgo para usted por estas exposiciones varía, dependiendo de qué tan a menudo haga este tipo de trabajo. Para reducir su exposición a estas sustancias químicas: trabaje en un área bien ventilada y trabaje con equipo de seguridad aprobado, como por ejemplo las máscaras antipolvo que están diseñadas especialmente para impedir mediante filtración el paso de partículas microscópicas.

Esto vale asimismo para polvos de otros materiales como p.ej. algunos tipos de madera (como polvo de roble o de haya), metales y asbesto. Otras enfermedades conocidas son p.ej. reacciones alérgicas y afecciones de las vías respiratorias. No permita que estas partículas penetren en su cuerpo.

Respete las directivas y normas nacionales vigentes aplicables a su material, personal, uso y lugar de utilización (p.ej. normas de protección laboral y eliminación de residuos).

Recoja las partículas resultantes en el mismo lugar de emisión, evite que éstas se sedimenten en el entorno.

Utilice únicamente accesorios adecuados para trabajos especiales. Esto reducirá la cantidad de partículas emitidas incontroladamente al entorno.

Utilice un sistema de aspiración de polvo adecuado.

Reduzca la exposición al polvo:

- Evitando dirigir las partículas liberadas y la corriente del aparato hacia usted, hacia las personas próximas a usted o hacia el polvo acumulado.
- Incorporando un sistema de aspiración y/o un depurador de aire.
- Ventilando bien el puesto de trabajo o manteniéndolo limpio mediante sistemas de aspiración. Barrer o soplar solo hace que el polvo se levante y arremoline.

Lave la ropa de protección o límpiela mediante aspiración. No utilice sistemas de soplado, no la sacuda ni cepille.

#### **Transporte de baterías Li-Ion:**

El envío de baterías Li-Ion está sujeto a la ley de transporte de mercancías peligrosas (UN 3480 y UN 3481). En caso de envío, cumpla las normas y directivas actualmente vigentes para el transporte de baterías Li-Ion. Consulte, si es necesario, a su empresa de transporte.

Envíe las baterías únicamente si la carcasa no está deteriorada y no existe fuga de líquido. Extraiga la batería de herramienta para enviarla. Asegure los contactos contra un cortocircuito (p. ej. con cinta adhesiva).

## 5. Visión general

### Extractor

1. Palanca del gatillo
2. Palanca de descarga
3. Rueda de ajuste de la velocidad
4. Rueda de ajuste de la dosis
5. Liberación de la batería
6. Ojal de seguridad
7. Jaula del cartucho
8. Mango roscado para atornillar
9. Paquete de baterías
10. Clips de la jaula
11. Gancho para el cinturón

### Paquete de baterías

12. Botón indicador de capacidad
13. Indicador de capacidad y señal

Consulte los planos en la página 4.

## 6. Puesta en marcha

### 6.1 Paquete de baterías

Cargue la batería antes de utilizar la herramienta.

Si detecta una disminución de potencia, vuelva a cargar la batería.

La temperatura óptima de almacenaje es entre 10 °C y 30 °C.

#### Retirada:

Pulse el botón de desbloqueo (5) de la batería y retire la batería (9).

#### Colocación:

Coloque la batería (9) hasta que encaje.

#### Baterías de ion litio:

„Li-Power, LiHD“ poseen un indicador de capacidad y de señal (13).

Al presionar el botón (12) las lámparas LED indican el nivel de carga.

Si una lámpara LED parpadea, la batería se encuentra prácticamente vacía y debe volver a cargarse.

### 6.2 Inserte el cartucho

Presione la palanca de alivio (2) para desbloquear las cremalleras y tire de las rejillas hacia atrás hasta el tope.

Abra el cartucho como recomienda el fabricante del cartucho.

Introduzca el cartucho con el mezclador estático acoplado en la jaula del cartucho (7).

Presione de nuevo la palanca de descarga (2) para desbloquear la cremallera y la rejilla y empuje las rejillas hasta que toquen los cartuchos.

## 7. Uso

### 7.1 Sistema de control multifuncional

⚠ Si la herramienta se apaga por sí sola, es porque el sistema electrónico ha activado el modo de autoprotección.

#### Problemas y soluciones:

→ **Batería casi vacía** (el sistema electrónico protege la batería de los daños causados por la descarga completa).  
Si la batería está casi vacía, volver a cargarla.

→ La sobrecarga de la herramienta durante un período prolongado provoca la **desconexión por temperatura**.  
Dejar enfriar la herramienta o la batería.

→ En caso de **intensidad excesiva de corriente** (como por ejemplo, durante una sobrecarga demasiado prolongada) la herramienta se apagará.

→ Cuando se procesa una viscosidad particularmente alta materiales, por ejemplo, **a bajas temperaturas**, la velocidad de avance puede reducirse automáticamente para evitar que los cartuchos estallen automáticamente o la unidad puede ser se desconecta por completo.

### 7.2 Ajustar la velocidad de avance

Ajuste la velocidad de avance con la rueda de ajuste (3).

### 7.3 Ajustar la cantidad de dosificación

Seleccione la cantidad de medición deseada en el seleccione la cantidad de dosificación deseada. El dato exacto cantidades de mortero de inyección en partes de la escala por paso seleccionado 1-8 ver tabla en la página 5.

Al seleccionar el ajuste del último nivel con el signo ► se activa la marcha continua.



## 8. Accesorios

Utilice únicamente CAS baterías y accesorios originales de fischer.

Utilice únicamente accesorios que cumplan los requerimientos y los datos indicados en este manual de instrucciones.

Utilice únicamente cargadores fischer CAS.

Baterías de diferentes capacidades. Utilice exclusivamente baterías cuya tensión coincida con la de su herramienta eléctrica.

Art.-Nº.: 563787 → FSS-B 18 V 2.0 Ah

Art.-Nº.: 552930 → FSS-B 18 V 4.0 Ah

Puede encontrar la gama completa de accesorios en [www.fischer-international.com](http://www.fischer-international.com) o en el catálogo.

## 9. Reparaciones

⚠ Las reparaciones de herramientas eléctricas solamente deben ser efectuadas por electricistas especializados!

Con herramientas eléctricas fischer que necesitan reparación herramientas eléctricas que necesiten reparación, póngase en contacto con su representante de fischer. [www.fischer-international.com](http://www.fischer-international.com)

## 10. Protección del medio ambiente

Cumpla lo estipulado por las normativas nacionales relativas a la gestión ecológica de los residuos y al reciclaje de herramientas, embalaje y accesorios usados.

Las baterías no deben desecharse junto con la basura doméstica. Devuelva las baterías defectuosas o gastadas a su distribuidor fischer!

No sumerja la batería en agua.

⚠ Sólo para países de la UE: ¡No tire las herramientas eléctricas a la basura doméstica! Según la directiva europea 2002/96/CE sobre residuos de aparatos eléctricos y electrónicos y las correspondientes legislaciones naciona-

les, las herramientas eléctricas usadas deben recogerse por separado y reciclarse de modo respetuoso con el medio ambiente.

Antes de desechar la herramienta, descargue la batería que incluye. Asegure los contactos contra un cortocircuito (p. ej. con cinta adhesiva).

## 11. Datos técnicos

Notas explicativas sobre la información de la página 5.

Nos reservamos el derecho a efectuar modificaciones en función de las innovaciones tecnológicas.

U = Tensión de la batería

v = Velocidad de avance

F = Fuerza de salida

m = Peso (con la batería más pequeña)

Valores de medición establecidos de acuerdo con EN 60745.

### Corriente continua

Las especificaciones técnicas aquí indicadas están sujetas a rangos de tolerancia (conforme a las normas vigentes).

### Valores de emisión

⚠ Estos valores permiten evaluar las emisiones de la herramienta eléctrica y compararlos con las de otras herramientas eléctricas. Dependiendo de las condiciones de uso, del estado de la herramienta eléctrica o de las herramientas que se utilicen, la carga real puede ser mayor o menor. Para realizar la valoración tenga en cuenta las pausas de trabajo y las fases de trabajo a carga reducida. Determine, a partir de los valores estimados, las medidas de seguridad para el usuario, p. ej. medidas organizativas.

Valor total de vibraciones (suma vectorial de tres direcciones) determinado según EN 60745:

$a_h$  = Valor de emisión de vibraciones

$K_n$  = Inseguridad (vibración)

Niveles acústicos típicos compensados A:

$L_{pA}$  = Nivel de intensidad acústica

$L_{WA}$  = Nivel de potencia acústica

$K_{pA}$ ,  $K_{WA}$  = Inseguridad

**¡Use auriculares protectores!**

## 1. Declaração de conformidade

Declaramos sob a nossa exclusiva responsabilidade: Estes dispensadores alimentados por bateria FIS DB S Pro e FIS DB SL Pro, identificados pelo tipo e número de série \*1), estão em conformidade com todas as disposições relevantes das diretivas \*2) e normas \*3). Documentação técnica em \*4) – ver página 4.

## 2. Utilização prevista

O dispensador destina-se ao esvaziamento de cartuchos de argamassa, selantes ou adesivos.

O aparelho não é adequado para fins alimentares ou medicinais/veterinários. Não usar cartuchos que se encontrem sob pressão. Não utilizar como ferramenta de elevação/expansão.

O utilizador é inteiramente responsável por danos que advenham de um uso indevido.

Respeitar as normas gerais de prevenção de acidentes aplicáveis e as indicações de segurança juntamente fornecidas.

## 3. Instruções gerais de segurança

**⚠ Para a sua própria proteção e para proteção da sua ferramenta elétrica respeite as instruções marcadas com este símbolo!**

**⚠ Aviso:** Ler o manual de instruções para reduzir o risco de ferimentos.

**⚠ Aviso:** Leia todas as indicações de segurança e instruções. Caso as indicações de segurança e as instruções não sejam respeitadas podem ocorrer choques elétricos, incêndios e/ou ferimentos graves.

**Guarde todas as indicações de segurança e instruções para futuras consultas.**

Quando entregar esta ferramenta elétrica a outras pessoas, faça-o sempre acompanhado destes documentos.

## 4. Instruções específicas de segurança

**⚠** As baterias de lítio danificadas podem verter um líquido ligeiramente ácido e inflamável!

**⚠** Caso as baterias vertam líquido e o mesmo entre em contacto com a pele, deverá lavar imediatamente com água abundante. Se o líquido das baterias entrar em contacto com os seus olhos, lave-os com água limpa e consulte imediatamente um médico!

**⚠** Proteger as baterias da humidade!

Não utilizar baterias danificadas ou deformadas!

**⚠** Não expor as baterias ao fogo!

Não abrir as baterias!

Retirar a bateria da máquina, caso a máquina esteja avariada.

Não tocar nem curto-circuitar os contactos das baterias!

Remover a bateria da máquina antes de realizar qualquer ajuste, conversão, manutenção ou limpeza.

Certifique-se de que a máquina está desligada ao inserir a bateria.

Não usar com cartuchos de argamassa de injeção, adesivo ou selante congelados ou curados.

Não sobrecarregar o motor! No caso de sobrecarga, deverá desligar imediatamente o aparelho, retirar a bateria, determinar a causa e reparar.

Use sempre óculos de proteção.

**Perigo de esmagamento!** Não tocar na cremalheira! Certifique-se de que nada pode ser preso pela cremalheira!

Seguir as regulamentações válidas no seu país, para os materiais a serem usados.

Seguir as instruções para o material processado.

As argamassas de injeção processadas, os selantes ou adesivos podem representar riscos. Por esta razão, deverá sempre ler atentamente todas as instruções no cartucho e outras informações dadas pelo fabricante sobre o material a ser processado. Não usar materiais sem saber o risco associado.

Não limpar com detergentes solventes, que contenham ácidos ou outros produtos de limpeza agressivos.

Pousar a unidade em segurança.

Puxar a cremalheira para trás apenas com o botão (2) pressionado.

#### **Reduzir os níveis de pó:**

**⚠ Aviso:** Algum pó causado, por lixamento com papel de lixa, serragem, retificação, perfuração e outros trabalhos contêm produtos químicos conhecidos por causar cancro, anomalias congénitas ou outros problemas reprodutivos. Alguns exemplos destes produtos químicos são:

- Chumbo de tintas com chumbo,
- pó mineral de tijolo, cimento e outros materiais de construção civil,
- Arsénio e crómio de madeiras com tratamento químico.

O risco para si depende da frequência da realização deste tipo de trabalhos. Para reduzir a sua exposição a estes produtos químicos: trabalhe em áreas bem ventiladas e com equipamento de proteção individual homologado como, por exemplo, máscaras contra pó concebidas para filtrar partículas microscópicas.

O mesmo se aplica a pó de outros materiais como, por exemplo, alguns tipos de madeira (como pó de carvalho ou faia), metais e amianto. Outras doenças conhecidas são, p. ex., reações alérgicas, doenças respiratórias. Não deixe que o pó entre em contacto com o seu corpo.

Respeite as diretivas e disposições nacionais válidas para o seu material, pessoal, aplicação e local de utilização (p. ex. disposições relativas a segurança no trabalho, eliminação).

Apanhe as partículas geradas no local de origem das mesmas e evite deposições nas imediações.

Utilize acessórios apropriados para trabalhos especiais. Através disso é reduzida a expulsão descontrolada de partículas no ambiente.

Utilize um aspirador de pó adequado.

Reduza os níveis de pó:

- Direcionando as partículas expelidas e o fluxo de ar de exaustão da máquina para longe de si, das pessoas que se encontram nas proximidades ou do pó acumulado.
- Montando um dispositivo de aspiração e/ou um purificador de ar.
- Arejando bem o local de trabalho e aspirando-o para o manter limpo. Varrer ou soprar por jato de ar forma remoinhos de pó.

Aspire ou lave o vestuário de proteção. Não limpar soprando, batendo ou escovando.

#### **Transporte das baterias de lítio:**

A expedição de baterias de lítio deve ocorrer em conformidade com as leis de transporte de mercadorias perigosas (UN 3480 e UN 3481). Informe-se sobre as normas atualmente em vigor ao expedir baterias de lítio. Se necessário, informe-se junto da sua empresa transportadora.

A bateria apenas poderá ser expedida caso a caixa não apresente danos e não esteja a verter líquido. Para expedir, retirar a bateria da máquina. Proteger os contactos contra curto-circuito (por ex. isolar com fita adesiva).

## 5. Informação geral

### Dispensador

1. Alavanca de gatilho
2. Alavanca de alívio
3. Roda de ajuste de velocidade
4. Roda de ajuste da dosagem
5. Libertação da bateria
6. Ilhós de segurança
7. Gaiola de cartucho
8. Pega enroscada
9. Baterias
10. Clips de gaiola
11. Gancho de cinto

### Baterias

12. Botão indicador de capacidade
13. Indicador de capacidade e sinal

Ver página 4 para desenhos.

## 6. Operações iniciais

### 6.1 Bateria

Antes de utilizar, carregar a bateria.

Recarregar a bateria em caso de perda de rendimento.

A temperatura ideal para o armazenamento encontra-se entre os 10 °C e os 30 °C.

#### Retirar:

Pressionar o botão de desbloqueio da bateria (5) e retirar a bateria (9).

#### Colocar:

Inserir a bateria (9) até engatar.

#### Baterias de lítio:

„Li-Power, LiHD“ possuem um indicador de capacidade e sinal (13).

Prima o botão (12) e o estado de carga será indicado através das lâmpadas LED.

Assim que uma lâmpada LED piscar, significa que a bateria está quase descarregada e terá que ser recarregada.

### 6.2 Inserir cartucho

Prima a alavanca de alívio (2) para desbloquear a cremalheira e puxe-a para trás, até ao limite do seu alcance.

Abrir o cartucho como recomendado pelo fabricante do cartucho.

Inserir o cartucho com a ponta misturadora fixada na gaiola do cartucho (7).

Pressione novamente a alavanca de alívio (2) para desbloquear o suporte e a cremalheira e empurre até o suporte encostar no cartucho.

## 7. Utilização

### 7.1 Sistema de monitorização multifuncional

⚠ Se o aparelho desligar automaticamente, significa que o sistema eletrónico ativou o modo de autoproteção.

#### Causas e correções:

→ **Bateria quase vazia** (o sistema eletrónico protege a bateria contra danos provocados por descarga total). Quando a bateria estiver quase vazia terá que ser recarregada.

→ Uma sobrecarga prolongada da máquina provoca o **desligamento por temperatura**. Deixar arrefecer a máquina ou a bateria.

→ O aparelho será desligado se houver **força de corrente demasiado elevada** (que ocorre por ex.: em caso de sobrecarga prolongada).

→ Ao processar particularmente materiais de alta viscosidade, por exemplo, a **baixas temperaturas**, a taxa de alimentação pode ser reduzida automaticamente para evitar que os cartuchos rebentem automaticamente ou a unidade pode ser desligada completamente.

### 7.2 Ajustar a velocidade de avanço

Ajustar a velocidade de avanço na roda de ajuste (3).

### 7.3 Definir quantidade de doseamento

Selecione a quantidade de medida desejada no seleccionar a quantidade de dosagem. Selecione a quantidade de argamassa em partes de escala conforme tabela na página 5.

Quando selecionada a última posição com o sinal ► o funcionamento contínuo é activado.

## 8. Acessórios

Utilize apenas CAS baterias e acessórios originais da fischer.

Utilize apenas acessórios que cumpram os requisitos e dados característicos presentes neste manual de instruções.

Utilizar apenas carregadores fischer CAS.

Baterias de diversas capacidades.  
Compre apenas baterias com a tensão adequada para a sua ferramenta elétrica.

Art.-No.: 563787 → FSS-B 18 V 2.0 Ah

Art.-No.: 552930 → FSS-B 18 V 4.0 Ah

Pode encontrar a gama completa de acessórios em [www.fischer-international.com](http://www.fischer-international.com) ou no catálogo.

## 9. Reparação

⚠ As reparações em ferramentas elétricas apenas devem ser efetuadas por eletricistas!

Em ferramentas elétricas fischer a necessitar de reparação, por favor contacte o seu representante fischer. Contactos em: [www.fischer-international.com](http://www.fischer-international.com)

## 10. Proteção do meio ambiente

Respeite as determinações nacionais sobre a eliminação ecológica e sobre a reciclagem de máquinas usadas, embalagens e acessórios.

As baterias não podem ser eliminadas através do lixo doméstico. Devolver as baterias avariadas ou usadas ao revendedor fischer!

Não atirar as baterias para a água.

⊗ Apenas para países da UE: não colocar as ferramentas elétricas no lixo doméstico!

De acordo com a diretiva europeia 2002/96/CE sobre equipamentos elétricos e eletrónicos usados, e na conversão ao direito nacional, as ferramentas elétricas usadas devem ser recolhidas em separado, e entregues a uma reciclagem ecologicamente correta.

Antes de eliminar a bateria, descarregue-a na ferramenta elétrica. Proteger os contactos contra curto-circuito (por ex. isolar com fita adesiva).

## 11. Dados técnicos

Explicações sobre os dados na página 5.

Reservamo-nos o direito de proceder a alterações relacionadas com o progresso tecnológico.

U = Tensão da bateria

v = Velocidade de avanço

F = Força de extrusão

m = Peso (com bateria mais pequena)

Valores medidos determinados de acordo com a EN 60745.

### Corrente contínua

Os dados técnicos indicados são sujeitos a intervalos de tolerância (de acordo com os regulamentos válidos relevantes).

### Valores da emissão

⚠ Estes valores possibilitam a avaliação de emissões da ferramenta elétrica e a comparação com diversas ferramentas elétricas. Consoante as condições de utilização, o estado da ferramenta elétrica ou das ferramentas acopláveis, a sobrecarga efetiva poderá ser superior ou inferior. Para a avaliação, deve ainda considerar os intervalos de trabalho e as fases com menores sobrecargas. Com base nos respetivos valores avaliados deverá determinar a aplicação de medidas de proteção para o utilizador, por ex. medidas a nível de organização.

Valor total de vibrações (soma vetorial de três direções) determinado de acordo com a EN 60745:

$a_h$  = Valor da emissão de vibrações

$K_h$  = Incerteza (vibração)

Valores típicos e ponderados pela escala A para o ruído:

$L_{pA}$  = Nível de pressão sonora

$L_{WA}$  = Nível de potência acústica

$K_{pA}$ ,  $K_{WA}$  = Incerteza

**Usar proteção auditiva!**

## 1. Overensstemmelseserklæring

Vi erklærer, at vi alene er ansvarlige: Disse batteridrevne injektionspistoler FIS DB S Pro og FIS DB SL Pro, identificeret ved type og serienummer \*1), opfylder følgende krav alle relevante bestemmelser i direktiverne \*2) og standarderne \*3). Teknisk dokumentation på \*4) – se side 4.

## 2. Formålsbestemt anvendelse

Apparatet er beregnet til at presse injektionsmørtel, fugemasse eller klæbemiddel ud af patroner.

Apparatet er ikke beregnet til fødevarer eller medicinske/veterinærmedicinske formål. Der må ikke anvendes patroner, der står under tryk. Akkupatronpistolen må ikke anvendes som løfte-/ekspansionsværktøj.

For skader på grund af anvendelse til andre formål end de tiltænkte er brugeren alene ansvarlig.

Generelt anerkendte forskrifter om ulykkesforebyggelse og vedlagte sikkerhedsanvisninger skal overholdes.

## 3. Generelle sikkerhedsanvisninger

 **Vær opmærksom på de tekststeder, der er markeret med dette symbol, for din egen og el-værktøjets sikkerhed!**

 **Advarsel:** Læs brugsanvisningen for at reducere faren for personskader.

 **Advarsel:** Læs alle sikkerhedsinstrukser og anvisninger. Hvis sikkerhedsinstrukserne og anvisningerne ikke overholdes, er der risiko for elektrisk stød, brand og/eller alvorlige personskader.

**Alle sikkerhedsanvisninger og andre anvisninger skal opbevares til fremtidig brug.** Videregiv kun el-værktøjet sammen med disse papirer.

## 4. Specielle sikkerhedsanvisninger

 Der kan sive let sur, brændbar væske ud af defekte Li-ion-batteripakker!

 Skyl straks med rigelige mængder vand, hvis batterivæsken kommer i kontakt med huden. Skyl øjnene med rent vand og søg straks læge, hvis batterivæsken kommer i øjnene!

 Beskyt batteripakker mod fugtighed!

Brug ingen defekte eller deformede batteripakker!

 Udsæt ikke batteripakker for ild!

Åbn ikke batteripakker!

Hvis maskinen er defekt skal man tage batteripakken ud af maskinen.

Berør eller kortslut ikke batteripakkens kontakter!

Tag batteripakken ud af maskinen, før der foretages maskinindstilling, ombygning, vedligeholdelse eller rengøring.

Sørg for, at maskinen er frakoblet, når batteripakken placeres i maskinen.

Må ikke anvendes eller tages i brug, hvis injektionsmørtlen, klæbemidlet eller fugemassen er frossen eller stivnet.

Undgå at overbelaste motoren! Sluk for maskinen i tilfælde af overbelastning, fjern batteriet, find og afhjælp årsagen til fejlen.

Brug altid beskyttelsesbriller.

**Klemfare!** Berør ikke tandstangen! Pas på, at der ikke er noget, der bliver klemt fast af tandstangen!

Vær opmærksom på de gældende regler i dit land vedrørende de bearbejdede materialer.

Overhold instruktionerne for det forarbejdede materiale.

Brug af injektionsmørtler, fugemasser eller klæbemidler kan være farlige at anvende. Følg alle anvisninger på emballagen eller de informationer, som producenten af det bearbejdede stof har givet. Anvend ikke stoffer, hvis risici er ukendte.

Maskinen må ikke rengøres med opløsningsmiddelholdige, syreholdige eller andre aggressive rengøringsmidler.

Sæt apparatet sikkert ned.

Tandstangen må kun trækkes tilbage når tasten (2) er trykket ned.

#### **Reducering af støvgener:**

- ⚠ **Advarsel:** Enkelte støvtyper, som fremkommer ved slibning af sandpapir, savning, slibning, boring og andre arbejdsopgaver, indeholder kemikalier, hvor det er kendt at de forårsager kræft, fødselsdefekter eller andre forplantningsskader. Enkelte eksempler på disse kemikalier er:
- Bly fra blyholdig maling,
  - mineralsk støv fra mursten, cement og andre materialer til murværk,
  - Arsen og krom fra kemisk behandlet træ.

Risikoen for dig ved eksponering for disse materialer varierer alt efter hvor ofte du udfører denne type arbejde. For at reducere eksponeringen med disse kemikalier for dig: Arbejd i et godt udluftet område og arbejd med godkendt sikkerhedsudstyr, som f.eks. støvmasker, der er specielt udviklet til udfiltrering af mikroskopisk små partikler.

Dette gælder ligeledes for støv fra andre materialer, som f.eks. enkelte trætyper (såsom støv fra eg eller bøg), metaller, asbest. Ydeligere kendte lidelser er f.eks. allergiske reaktioner samt luftvejssygdomme. Støvet må ikke optages i kroppen.

Overhold de gældende direktiver og nationale forskrifter, der gælder for dit materiale, personale, anvendelsesformål og -sted (f.eks. bestemmelser for arbejdssikkerhed, bortskaffelse).

Opfang partiklerne på oprindelsesstedet, undgå aflejringer i omgivelserne.

Brug egnet tilbehør til specielt arbejde. Således når færre partikler ukontrolleret ud i miljøet.

Anvend en egnet støvudsugning.

Støvbelastningen kan reduceres på følgende måder:

- Ret ikke partikler, der kommer ud, og maskinens udluftningsstrøm mod dig selv eller personer, der befinder sig i nærheden, eller på aflejret støv.
- Anvend et udsugningsanlæg og/eller en luftrenser.
- Sørg for god ventilation på arbejdspladsen og hold den ren vha. støvudsugning. Fejning eller blæsning hvirvler støv op.

Støvsug eller vask beskyttelsestøj. Undgå udblæsning, bankning eller børstning.

#### **Transport af Li-ion-batteripakker:**

Forsendelse af Li-ion-batteripakker skal ske i henhold til reglerne om farligt gods (UN 3480 og UN 3481). Tjek de aktuelle regler ved forsendelse af Li-ion-batteripakker. Spørg evt. din speditor til råds.

Send kun batteripakker, hvis kabinettet er ubeskadiget og der ikke trænger væske ud. Tag batteripakken ud af maskinen for forsendelse. Beskyt kontakterne mod kortslutning (isolér f.eks. med tape).

## 5. Oversigt

### Injektionspistol

1. Aftrækkerhåndtag
2. Aflastningshåndtag
3. Hjul til justering af hastighed
4. Doseringsjusteringshjul
5. Batteriudløser
6. Sikkerhedsøksen
7. Patronbur
8. Gevindskruet håndtag
9. Batteripakke
10. Burclips
11. Bæltekrog

### Batteripakke

12. Knap til kapacitetsindikator
13. Kapacitets- og signalindikator

Se side 4 for tegninger.

## 6. Ibrugtagning

### 6.1 Batteripakke

Batteripakken skal oplades før den første ibrugtagning.

Genoplad batteripakken, når kapaciteten aftager.

Den optimale opbevaringstemperatur ligger mellem 10 °C og 30 °C.

#### Udtagning:

Tryk på batteriudløseren (5) og fjern batteripakken (9).

#### Indsættelse:

Skub batteripakken (9) ind, til den går i indgreb i værktøjet.

#### Li-ion-batteripakker:

„Li-Power, LiHD“ har en kapacitets- og signalindikator (13).

Tryk på knappen (12) og ladetilstanden vises med lysdioderne.

Blinker en lysdiode, er batteripakken næsten tom og skal genoplades.

### 6.2 Indsæt patronen

Tryk på frigørelsesshåndtaget (2) for at låse stativerne op, og træk dem så langt tilbage, som de kan komme.

Åbn blækpatronen som anbefalet af producenten af blækpatronen.

Indsæt patronen med den statiske blander ind i patronburet (7).

Tryk på aflastningshåndtaget (2) igen for at låse stativet op og presser stativerne indtil de rører patronerne.

## 7. Anvendelse

### 7.1 Multifunktionelt overvågningssystem

⚠ Hvis maskinen slukker af sig selv, har elektronikken aktiveret selvbeskyttelsesfunktionen.

#### Årsager og afhjælpning:

→ **Batteri næsten tomt** (elektronikken beskytter batteriet mod skader som følge af total afladning).

Hvis batteriet er næsten tomt, skal det oplades.

→ Længerevarende overbelastning af maskinen medfører **overophedningsafbrydelse**. Lad maskinen eller batteripakken afkøle.

→ Maskinen afbrydes ved **for høj strømstyrke** (som f.eks. opstår ved længerevarende overbelastning).

→ Ved behandling af særligt højviskose materialer, f.eks. **ved lave temperaturer**, kan foderhastigheden reduceres automatisk eller maskinen kan slukke helt for at forhindre, at kassetterne sprænges.

### 7.2 Indstilling af fremføringshastighed

Fremføringshastigheden indstilles med indstillingshjulet (3).

### 7.3 Indstilling af doseringsmængde

Vælg den ønskede doseringsmængde på doseringshjulet (4). Vælg den nøjagtige mængde injektionsmørtel i dele for hvert valg trin og se tabel på side 5.

Når indstillingen af den sidste fase er valgt med tegnet ► aktiveres den kontinuerlige kørsel.



## 8. Tilbehør

Anvend kun originale CAS batteripakker og fischer tilbehør.

Brug kun tilbehør, der opfylder de krav og specifikationer, som er angivet i denne brugsanvisning.

Brug kun fischer CAS-ladere.

Batteripakker med forskellig kapacitet. Køb kun batteripakker, hvis spænding svarer til dit elværktøj.

Art.-No.: 563787 → FSS-B 18 V 2.0 Ah

Art.-No.: 552930 → FSS-B 18 V 4.0 Ah

Du kan finde det komplette program af tilbehør på [www.fischer-international.com](http://www.fischer-international.com) eller i kataloget.

## 9. Reparation

⚠ Reparationer på el-værktøjer må kun udføres af en elektriker!

Med fischer elværktøj, der har brug for reparation, bedes du kontakte din fischer-repræsentant.

[www.fischer-international.com](http://www.fischer-international.com)

## 10. Miljøbeskyttelse

Overhold de nationale regler om miljøvenlig bortskaffelse og genbrug af udtjente maskiner, emballage og tilbehør.

Batteripakker må ikke bortskaffes sammen med almindeligt husholdningsaffald! Returner defekte eller brugte batteripakker til fischer forhandleren!

Smid ikke batteripakker i vandet.

⚠ Kun for EF-lande: El-værktøj må ikke smides i husholdningsaffaldet!

UI henhold til det europæiske direktiv 2002/96/EF om affald af elektrisk og elektronisk udstyr og gennemførelsen i national lovgivning skal brugte el-værktøjer indsamles adskilt og afleveres miljørigtigt til genbrug.

Aflad batteripakken i el-værktøjet, før den bortskaffes. Beskyt kontakterne mod kortslutning (isolér f.eks. med tape).

## 11. Tekniske data

Forklaringer til oplysningerne på side 5.

Forbeholdt ændringer som følge af tekniske fremskridt.

U = Batteripakkens spænding

v = Fremføringshastighed

F = Udpresningskraft

m = Vægt (med mindste batteripakke)

Måleværdier beregnet iht. EN 60745.

### Jævnstrøm

De angivne tekniske data er tolerancesat (svarende til de aktuelt gældende standarder).

### Emissionsværdier

⚠ Disse værdier gør det muligt at bestemme elværktøjets emissioner og sammenligne forskellige el-værktøjer med hinanden. Alt efter el-værktøjets eller indsatsværktøjernes anvendelsesbetingelser og tilstand kan den faktiske belastning være højere eller lavere. Tag også højde for arbejds pauser og perioder med lav belastning. Træf de nødvendige beskyttelsesforanstaltninger for brugeren, f.eks. organisatoriske foranstaltninger, på baggrund af de anslåede værdier.

Samlet vibration (vektorsum af tre retninger) beregnet iht. EN 60745:

$a_n$  = Vibrationsemission

$K_n$  = Usikkerhed (vibration)

Typiske A-vægtede lyd niveauer:

$L_{pA}$  = Lydtryksniveau

$L_{WA}$  = Lydeffektniveau

$K_{pA}$ ,  $K_{WA}$  = Usikkerhed

**Brug høreværn!**

## 1. Deklaracja zgodności

Oświadczamy na naszą wyłączną odpowiedzialność: Akumulatorowe wyciskacze FIS DB S Pro i FIS DB SL Pro, oznaczone typem i numerem seryjnym \*1), spełniają wymagania wszystkich odpowiednich przepisów dyrektyw \*2) i norm \*3). Dokumentacja techniczna \*4) – patrz strona 4.

## 2. Zastosowanie

Urządzenie jest przeznaczone do wyciskania zapraw iniekcyjnych, uszczelniaczy i klei z kartuszy.

Narzędzie nie jest przeznaczone do artykułów spożywczych ani do celów związanych z medycyną/weterynarią. Nie wolno stosować tub pod ciśnieniem. Nie wolno stosować urządzenia jako podnośnik/rozpieracz.

Odpowiedzialność za szkody powstałe w wyniku użytkowania niezgodnego z przeznaczeniem ponosi wyłącznie użytkownik.

Przestrzegać ogólnie obowiązujących przepisów BHP oraz dołączonych zasad bezpieczeństwa.

## 3. Ogólne wskazówki bezpieczeństwa

 Dla bezpieczeństwa użytkownika oraz w celu ochrony elektronarzędzia należy zwrócić szczególną uwagę na miejsca w tekście oznaczone tym symbolem!

 **Ostrzeżenie:** W celu zminimalizowania ryzyka obrażeń zapoznać się z treścią instrukcji obsługi.

 **Ostrzeżenie:** Przeczytać wszystkie uwagi dotyczące bezpieczeństwa i instrukcję obsługi. Nieprzestrzeganie uwag dotyczących bezpieczeństwa i instrukcji może być przyczyną porażenia prądem elektrycznym, pożaru i/lub poważnych obrażeń ciała.

**Wszystkie zasady bezpieczeństwa i instrukcje starannie przechowywać, by móc z nich skorzystać w przyszłości.**

Przekazując elektronarzędzie innym osobom należy przekazać również niniejszą instrukcję obsługi.

## 4. Specjalne wskazówki bezpieczeństwa

 Z uszkodzonych akumulatorów litowo-jonowych może wyciec lekko kwasowa ciecz palna!

 W przypadku wydostania się cieczy z akumulatora i kontaktu ze skórą bezwzględnie spłukać to miejsce dużą ilością wody. Jeżeli ciecz z akumulatora dostanie się do oczu, przepłukać oczy czystą wodą i bezwzględnie udać się do lekarza!

 Akumulatory chronić przed wilgocią!

Nie używać uszkodzonych ani zdeformowanych akumulatorów!

 Nie wkładać akumulatorów do ognia!

Nie otwierać akumulatorów!

Z uszkodzonego urządzenia trzeba zawsze wyjąć akumulator.

Nie dotykać i nie zwiierać styków akumulatora!

Przed przystąpieniem do regulacji ustawień, przezbajania, konserwacji lub czyszczenia wyjąć z urządzenia akumulator.

Upewnić się, że podczas wkładania akumulatorów urządzenie jest wyłączone.

Nie używać zamrożonych lub zastygłych zapraw iniekcyjnych, klejów lub uszczelniaczy.

Nie przeciążać silnika! W przypadku przeciążenia wyłączyć urządzenie, wyjąć akumulator, ustalić i usunąć przyczynę.

Zawsze nosić okulary ochronne.

**Niebezpieczeństwo zmiążdżenia!** Nie wolno chwytać za listwę zębatą! Należy zwracać uwagę na to, aby listwa zębata nie była zakleszczona!

Przestrzegać przepisów dotyczących stosowanych materiałów obowiązujących w danym kraju.

Należy przestrzegać wskazówek dotyczących obróbki materiału.

Używanie zapraw iniekcyjnych, uszczelniaczy lub klejów może być niebezpieczne.

Należy przestrzegać wszystkich instrukcji umieszczonych na pojemniku lub informacji podanych przez producenta dla stosowanego wyrobu. Nie stosować żadnych substancji, których zagrożenia są nieznanne.

Do czyszczenia nie wolno stosować środków zawierających rozpuszczalniki i kwasy lub innych agresywnych środków czyszczących.

Odstawić urządzenie w bezpieczne miejsce.

Listwę zębatą wyciągać tylko przy naciśniętym przycisku (2).

#### **Redukcja zapylenia:**

- ⚠ Ostrzeżenie:** Niektóre rodzaje pyłów, które powstają podczas szlifowania papierem ściernym, cięcia, szlifowania, wiercenia i innych prac, zawierają substancje chemiczne, o których wiadomo, że wywołują raka, wady wrodzone lub zaburzają zdolność rozrodczą. Takie chemikalia to na przykład:
- Otów z jastrychów na bazie otłowiu,
  - Pył mineralny z cegieł, cement i inne wyroby murarskie,
  - Arsen i chrom zawarty w drewnie poddawanych obróbce chemicznej.

Ryzyko narażenia jest uzależnione od częstotliwości wykonywania takich prac. Aby zmniejszyć zagrożenie ze strony substancji chemicznych: pracować w obszarze o dobrej wentylacji i stosować atestowane środki ochronne, np. maski przeciwpyłowe zaprojektowane do filtrowania cząstek mikroskopijnej wielkości.

Powyższe informacje odnoszą się również do pyłów powstających przy obróbce innych materiałów, np. niektórych rodzajów drewna (drewno dębowe lub bukowe), metali, azbestu. Inne znane schorzenia, to np. reakcje alergiczne i choroby układu oddechowego. Zapobiegać przedostawaniu się cząstek pyłu do organizmu.

Przestrzegać wytycznych dotyczących obrabianego materiału, pracowników, rodzaju i miejsca zastosowania oraz przepisów krajowych (np. przepisów BHP, utylizacji).

Eliminować szkodliwe cząstki z powietrza w miejscu ich emisji i zapobiegać ich odkładaniu się w otoczeniu.

Do prac specjalnych używać odpowiedniego osprzętu. Pozwoli to ograniczyć ilość cząstek przenikających w niekontrolowany sposób do otoczenia.

Używać odpowiedniej instalacji do odsysania pyłu.

W celu zminimalizowania zagrożenia pyłem:

- Nie kierować uwalnianych cząstek i strumienia powietrza wylotowego z maszyny w stronę samego siebie, w kierunku innych osób znajdujących się w pobliżu ani na osiadły pył.
- Używać systemów odpylenia i/lub oczyszczaczy powietrza.
- Zapewnić dobrą wentylację miejsca pracy oraz jego czystość dzięki stosowaniu wyciągu powietrza. Zamiatanie i nadmuch powodują wzbijanie pyłu.

Odzież ochronną odkurzać lub prać.

Nie przedmuchiwać, nie trzepać, nie czyścić szczotką.

#### **Transport akumulatorów litowo-jonowych:**

Warunki przesyłania akumulatorów litowo-jonowych regulują przepisy dotyczące towarów niebezpiecznych (UN 3480 i UN 3481).

W przypadku wysyłki akumulatorów litowo-jonowych zapoznać się z aktualnie obowiązującymi przepisami. W razie potrzeby zasięgnąć informacji w firmie transportowej.

Akumulatory wolno wysyłać tylko w przypadku, gdy ich obudowa jest nieuszkodzona i z wnętrza nie wydostaje się płyn. Przed wysyłką wyjąć akumulator z urządzenia. Zabezpieczyć styki przed zwarcieniem (np. zaizolować taśmą klejącą).

## 5. Elementy urządzenia

### Ekstraktor

1. Dźwignia spustowa
2. Dźwignia odciążająca
3. Pokrętko regulacji prędkości
4. Pokrętko regulacyjne dozowania
5. Zwolnienie blokady akumulatora
6. Oczko bezpieczeństwa
7. Miejsce na kartusz
8. Uchwyt wkręcany
9. Pakiet akumulatorów
10. Klipsy do kartusza
11. Hak na pasek

### Akumulator

12. Przycisk wskaźnika naładowania baterii
13. Wyświetlacz naładowania baterii

Rysunki znajdują się na stronie 4.

## 6. Uruchomienie

### 6.1 Akumulator

Przed pierwszym użyciem naładować akumulator.

W razie spadku mocy ponownie naładować akumulator.

Optymalna temperatura przechowywania wynosi od 10°C do 30°C.

#### Wymowianie:

Nacisnąć przycisk zwalniania blokady akumulatora (5) i wyjąć akumulator (9).

#### Wkładanie:

Wsunąć akumulator (9) do zatrzasknięcia.

#### Akumulatory litowo-jonowe:

„Li-Power, LiHD” są wyposażone we wskaźnik naładowania i sygnalizator (13).

Po naciśnięciu przycisku (12) diody LED wskazują stan naładowania.

Jeśli miga ostatnia dioda LED, akumulator jest prawie wyczerpany i należy go ponownie naładować.

### 6.2 Wkładanie kartusza

Nacisnąć dźwignię odciążającą (2), aby odblokować stojaki i pociągnąć do tyłu do oporu.

Otwórz kartusz zgodnie z zaleceniami producenta.

Włożyć kartusz z zamocowanym mikserem statycznym do koszyka kartusza (7).

Ponownie nacisnąć dźwignię odciążającą (2), aby odblokować i stojaki i popchnąć dopóki nie dotkną wkładów.

## 7. Użytkowanie

### 7.1 Wielofunkcyjny system kontroly

⚠ Samoczynne wyłączenie się urządzenia oznacza, że zadziałał układ elektroniczny trybu samozabezpieczenia.

#### Przyczyny usterek i sposoby ich usuwania:

→ **Akumulator jest prawie rozładowany**

(układ elektroniczny chroni akumulator przed głębokim rozładowaniem).

Jeżeli akumulator jest prawie rozładowany, należy go ponownie naładować.

→ Długotrwałe przeciążenie urządzenia prowadzi do **wyłączenia termicznego**.

Należy odczekać do ostygnięcia urządzenia lub akumulatora.

→ **Przy zbyt wysokim natężeniu prądu**

(np. w sytuacji dłuższego przeciążenia) następuje wyłączenie urządzenia.

→ Przy obróbce materiałów o szczególnie wysokiej lepkości materiałów, np. **w niskich temperaturach**, prędkość posuwu może być zmniejszona automatycznie, aby zapobiec rozerwaniu wkładów lub urządzenie może być całkowicie wyłączone.

### 7.2 Ustawianie prędkości przesuwu

Ustawić prędkość przesuwu pokrętkiem nastawczym (3).

### 7.3 Ustawianie ilości dozowania

Wybrać żądaną wielkość dozowania na pokrętkle. Dokładne ilości zaprawy iniekcyjnej w jednostkach podziałki dla każdego wybranego poziomu 1-8 patrz tabela na stronie 5.

Przy wyborze ustawienia ostatniego poziomu za pomocą symbolu ► aktywowany jest tryb ciągły.

## 8. Osprzęt

Używać wyłącznie oryginalnych akumulatorów CAS i akcesoriów fischer.

Stosować tylko takie akcesoria, które spełniają wymagania i parametry określone w niniejszej instrukcji obsługi.

Należy stosować wyłącznie ładowarki fischer CAS.

Akumulatory o różnych pojemnościach. Należy kupować wyłącznie akumulatory o napięciu pasującym do posiadanego elektronarzędzia.

Nr. artykułu: 563787 → FSS-B 18 V 2.0 Ah  
Nr. artykułu: 552930 → FSS-B 18 V 4.0 Ah

Kompletny asortyment akcesoriów można znaleźć na stronie [www.fischer-international.com](http://www.fischer-international.com) lub w katalogu.

## 9. Naprawy

⚠ Wszelkie naprawy elektronarzędzi wolno wykonywać wyłącznie elektrykom!

W przypadku konieczności naprawy elektronarzędzi fischer należy skontaktować się z dealerem fischer.

[www.fischer-international.com](http://www.fischer-international.com)

## 10. Ochrona środowiska

Przestrzegać lokalnych przepisów dotyczących utylizacji i recyklingu zużytych urządzeń, opakowań i osprzętu.

Akumulatorów nie wolno wyrzucać wraz z odpadami gospodarczymi! Uszkodzone lub zużyte akumulatory należy oddać do punktu sprzedaży produktów fischer!

Nie wrzucać akumulatorów do wody.

⚠ Dotyczy tylko państw UE: nie wolno wyrzucać elektronarzędzi razem z odpadami komunalnymi!

Zgodnie z dyrektywą europejską 2002/96/WE o zużytych urządzeniach elektrycznych i elektro-

nicznych oraz jej implementacją w prawodawstwie krajowym zużyte elektronarzędzia trzeba segregować i poddawać odzyskowi surowców wtórnych zgodnie z przepisami o ochronie środowiska.

Przed utylizacją rozładować akumulator w urządzeniu. Zabezpieczyć styki przed zwarcie (np. zaizolować taśmą klejącą).

## 11. Dane techniczne

Wyjaśnienia do informacji podanych na stronie 5.

Prawo do zmian związanych z postępowaniem technicznym zastrzeżone.

U = Napięcie akumulatora

v = Prędkość przesuwu

F = Siła wyłaczania

m = Ciężar (z najmniejszym akumulatorem)

Wartości pomiarów ustalone w oparciu o EN 60745.

### Prąd stały

Zamieszczone dane techniczne podlegają tolerancji (odpowiednio do obowiązujących standardów).

### Wartości emisji

⚠ Wartości te umożliwiają oszacowanie emisji elektronarzędzia i porównanie różnych elektronarzędzi. W zależności od warunków użytkowania, stanu elektronarzędzia lub narzędzi roboczych rzeczywiste obciążenie może być większe lub mniejsze. Podczas dokonywania oceny należy uwzględnić przerwy w pracy i fazy mniejszego obciążenia. Na podstawie odpowiednio dopasowanych wartości szacunkowych określić środki ochrony dla użytkownika, np. działania organizacyjne.

Łączna wartość wibracji (suma wektorowa dla trzech kierunków) określona zgodnie z normą EN 60745:

$a_n$  = Wartość emisji drgań

$K_n$  = Niepewność (wibracja)

Typowe poziomy hałas w ocenie akustycznej:

$L_{pA}$  = Poziom ciśnienia akustycznego

$L_{WA}$  = Poziom mocy akustycznej

$K_{pA}$ ,  $K_{WA}$  = Niepewność wyznaczenia

**Należy stosować ochronniki słuchu!**

## 1. Декларация соответствия

Мы заявляем под свою исключительную ответственность: Эти аккумуляторные экстракторы FIS DB S Pro и FIS DB SL Pro, идентифицированные по типу и серийному номеру \*1), соответствуют следующим требованиям все соответствующие положения директив \*2) и стандартов \*3). Техническая документация на \*4) – см. стр. 4.

## 2. Использование по назначению

Устройство предназначено для выдавливания инъекционного раствора, герметика или клея из картриджей.

Инструмент не предназначен для использования с пищевыми продуктами или применения в медицинских/ветеринарных целях. Не использовать с картриджами под давлением! Не использовать в качестве подъемного/распорного приспособления!

За ущерб, возникший в результате использования не по назначению, ответственность несет только пользователь.

Необходимо соблюдать общепринятые правила предотвращения несчастных случаев, а также указания, приведенные в данном руководстве.

## 3. Общие указания по технике безопасности

 **Для вашей собственной безопасности и защиты электроинструмента от повреждений соблюдайте указания, отмеченные данным символом!**

 **Предупреждение:** В целях снижения риска получения травм прочтите данное руководство по эксплуатации.

 **Предупреждение:** Прочтите все инструкции и указания по технике безопасности. Несоблюдение инструкций и указаний по технике безопасности может привести к поражению электрическим током, возникновению пожара и/или к получению тяжелых травм.

Сохраните все инструкции и указания по технике безопасности для использования в будущем. Передавайте электроинструмент следующему владельцу только вместе с этими документами.

## 4. Особые указания по технике безопасности

 Из неисправного литий-ионного аккумуляторного блока может вытекать слабокислая горячая жидкость!

 Если электролит пролился и попал на кожу, немедленно промойте этот участок большим количеством воды. В случае попадания электролита в глаза промойте их чистой водой и срочно обратитесь к врачу!

 Примите меры по защите аккумуляторного блока от попадания влаги!

Не используйте дефектные или деформированные аккумуляторные блоки!

 Не подвергайте аккумуляторные блоки воздействию открытого огня!

Не вскрывайте аккумуляторные блоки!

В случае поломки инструмента извлеките из него аккумуляторный блок.

Не касайтесь контактов аккумуляторного блока и не замыкайте их накоротко!

Извлекайте аккумуляторный блок из инструмента перед каждой регулировкой, переоснащением, техобслуживанием или очисткой.

Убедитесь в том, что при установке аккумуляторного блока инструмент выключен.

Не используйте замороженные или застывшие инъекционные растворы, клеи или герметики.

Не перегружайте двигатель! В случае перегрузки выключите инструмент, извлеките аккумуляторный блок, установите и устраните причину.

Всегда носите защитные очки.

**Опасность защемления пальцев!**

Не хватайтесь руками за зубчатый шток! Убедитесь в том, что зубчатый штоком ничего не будет зажато!

Соблюдайте действующие в вашей стране предписания относительно используемых материалов.

Соблюдайте инструкции по обработке материал.

Используемые инъекционные растворы, герметики или клеи могут представлять опасность. Соблюдайте все указания, приводимые на упаковке или предоставленные изготовителем инъекционного раствора/клея/герметика. Не работайте с материалами, которые могут представлять неизвестные вам опасности.

Не используйте для очистки инструмента средства, содержащие растворители, кислоты или иные агрессивные вещества.

Безопасно положите устройство на землю.

Зубчатый шток следует вытягивать только при нажатой кнопке (2).

#### **Снижение пылевой нагрузки:**

**⚠ Предупреждение:** пыль, образовавшаяся в результате шлифовки наждачной бумагой, распиливания, шлифовки, сверления и других видов работ, содержит химические вещества, вызывающие рак, врожденные дефекты или другие повреждения репродуктивной системы.

Примеры таких химических веществ:

- Свинец в краске с содержанием свинца,
- Минеральная пыль со строительного кирпича, цемента и других веществ кирпичной кладки,
- Мышьяк и хром из химически обработанной древесины.

Степень риска зависит от того, как часто вы выполняете этот вид работ. Чтобы уменьшить воздействие химических веществ: работайте в помещениях с достаточной вентиляцией и утвержденным личным защитным снаряжением, например, респиратор, разработанный специально для фильтрации микроскопических частиц.

Это также касается пыли от других материалов, например, некоторых видов дерева (древесная пыль дуба или бука), металла, асбеста. Другие известные заболевания – это, например, аллергические реакции, заболевания дыхательных путей. Не допускайте попадания пыли внутрь организма.

Соблюдайте директивы, относящиеся к вашим условиям, и национальные предписания, включая обрабатываемый материал, персонал, варианты применения и место проведения работ (например, положения об охране труда или об утилизации).

Обеспечьте удаление образующихся частиц, не допускайте образования отложений в окружающем пространстве.

Для специальных работ используйте подходящую оснастку. Это позволит сократить количество частиц, неконтролируемо выбрасываемых в окружающую среду.

Используйте подходящее устройство удаления пыли.

Для уменьшения пылевой нагрузки:

- Не направляйте выбрасываемые из инструмента частицы и отработанный воздух на себя, находящихся рядом людей или на скопления пыли.
- Используйте вытяжное устройство и/или воздухоочиститель.
- Хорошо проветривайте рабочее место и содержите его в чистоте с помощью пылесоса. Подметание или провodka только поднимает пыль в воздух.

Обрабатывайте пылесосом или стирайте защитную одежду. Не продувайте одежду воздухом, не выбивайте и не сметайте с нее пыль.

#### **Транспортировка литий-ионных аккумуляторных блоков:**

Транспортировка литий-ионных аккумуляторных блоков подпадает под действие Правил перевозки опасных грузов (UN 3480 и UN 3481). При отправке литийионных аккумуляторных блоков уточните действующие предписания. При необходимости проконсультируйтесь со своей транспортной компанией.

Транспортировка аккумуляторных блоков возможна только в том случае, если корпус не поврежден и из него не вытекает жидкость. Для отправки аккумуляторного блока выньте его из инструмента. Примите меры для исключения короткого замыкания контактов (например, изолируйте клейкой лентой).

## 5. Обзор

### Экстрактор

1. Спусковой рычаг
2. Разгрузочный рычаг
3. Колесо регулировки скорости
4. Колесо регулировки дозировки
5. Разблокировка батареи
6. Предохранительная проушина
7. Обойма картриджа
8. Резьбовая ввинчивающаяся рукоятка
9. Аккумуляторный блок
10. Зажимы стоек
11. Крючок для ремня

### Аккумуляторный блок

12. Кнопка индикатора емкости
13. Индикатор емкости и сигнала

Чертежи см. на стр. 4.

## 6. Ввод в эксплуатацию

### 6.1 Аккумуляторный блок

Перед использованием зарядите аккумуляторный блок.

При снижении мощности снова зарядите аккумуляторный блок.

Оптимальная температура хранения находится в пределах от 10 °C до 30 °C.

#### Извлечение:

нажмите кнопку разблокировки (5) аккумуляторного блока и извлеките аккумуляторный блок (9).

#### Установка:

вставьте аккумуляторный блок (9) до щелчка.

#### Литий-ионные аккумуляторные блоки:

„Li-Power, LiHD“ оснащены сигнальным индикатором емкости (13).

Нажмите на кнопку (12), и светодиоды покажут степень заряда аккумулятора.

Один мигающий светодиод указывает на то, что аккумуляторный блок почти разряжен и требует зарядки.

### 6.2 Вставьте картридж

Нажмите на разгрузочный рычаг (2), чтобы разблокировать стойки и нажмите и потяните стойки назад до упора.

Откройте картридж в соответствии с рекомендациями производителя картриджа.

Вставьте картридж с присоединенным статическим смесителем в сепаратор картриджа (7).

Снова нажмите на разгрузочный рычаг (2), чтобы разблокировать стойки и надавите на стойки пока они не коснутся картриджа.

## 7. Использование

### 7.1 Многофункциональная система контроля

⚠ Если происходит автоматическое отключение инструмента, это означает, что электронный блок активировал режим самозащиты.

#### Причины и способы устранения неисправности:

- **Аккумуляторный блок почти разрядился** (электроника защищает аккумуляторный блок от повреждения вследствие глубокого разряда). Если аккумуляторный блок почти разрядился, необходимо снова зарядить его.
- При длительной перегрузке электроинструмента срабатывает **тепловая защита**. Подождите, пока электроинструмент или аккумуляторный блок не остынут.
- При **слишком высокой силе тока** (например, в случае продолжительной перегрузки) инструмент отключается.
- При обработке особо высоковязких материалов, например, **при низких температурах**, скорость подачи может быть уменьшена автоматически, чтобы предотвратить разрыв картриджа автоматически или устройство может быть полностью выключено.

### 7.2 Регулировка скорости подачи

Установите скорость подачи с помощью регулятора (3).

### 7.3 Установите количество дозировки

Выберите нужную величину замера и выберите необходимое количество дозировки. Точное количество инъекционного раствора в частях шкалы на выбранный шаг 1-8 см. таблицу на стр. 5.

Когда выбрана настройка последней ступени с помощью знака ► активируется непрерывный режим работы.



## 8. Принадлежности

Используйте только оригинальные CAS аккумуляторные блоки и принадлежности fischer.

Используйте только те принадлежности, которые отвечают требованиям и параметрам, перечисленным в данном руководстве по эксплуатации.

Используйте только зарядные устройства fischer CAS.

Аккумуляторные блоки различной емкости. Приобретайте только такие аккумуляторные блоки, напряжение которых соответствует вашему инструменту.

Арт.-Нет.: 563787 → FSS-B 18 V 2.0 Ah

Арт.-Нет.: 552930 → FSS-B 18 V 4.0 Ah

Вы можете найти полный ассортимент аксессуаров на сайте [www.fischer-international.com](http://www.fischer-international.com) или в каталоге.

## 9. Ремонт

⚠ Ремонт электроинструментов должен осуществляться только квалифицированными специалистами-электриками!

С электроинструментами fischer, нуждающимися в ремонте обращайтесь к вашему представителю компании fischer.  
[www.fischer-international.com](http://www.fischer-international.com)

## 10. Защита окружающей среды

Соблюдайте национальные правила экологически безопасной утилизации и переработки отслуживших машин, упаковки и оснастки.

Не утилизируйте аккумуляторные блоки вместе с бытовыми отходами! Сдавайте неисправные или отслужившие аккумуляторные блоки дилеру фирмы fischer!

Не выбрасывайте аккумуляторные блоки в водоемы.

✘ Только для стран ЕС: не утилизируйте электроинструменты вместе с бытовыми отходами!

Согласно европейской директиве 2002/96/ЕС по отходам электрического и электронного оборудования и соответствующим национальным нормам бывшие в употреблении электроприборы и электроинструменты подлежат

раздельной утилизации с целью их последующей экологически безопасной переработки.

Прежде чем произвести утилизацию аккумуляторного блока, разрядите его в электроинструменте. Примите меры для исключения короткого замыкания контактов (например, изолируйте клейкой лентой).

## 11. Технические характеристики

Пояснения к данным, приведенным на стр. 5. Оставляем за собой право на технические изменения.

U = Напряжение аккумуляторного блока

v = Скорость подачи

F = Усилие выдавливания

m = Масса (с самым легким аккумуляторным блоком)

Результаты измерений получены в соответствии со стандартом EN 60745.

### Постоянный ток

На указанные технические характеристики распространяются допуски (предусмотренные действующими стандартами).

### Значения эмиссии шума

⚠ Значения эмиссии шума Эти значения позволяют оценивать и сравнивать эмиссию шума различных электроинструментов.

В зависимости от условий эксплуатации, состояния инструмента или используемой инструментальной оснастки фактическая нагрузка может быть выше или ниже.

Для оценки примерного уровня эмиссии учитывайте перерывы в работе и фазы работы с пониженной шумовой нагрузкой. Определите перечень мер, например, организационных мероприятий, по защите пользователя с учетом тех или иных значений эмиссии шума.

Общее значение вибрации (векторная сумма трех направлений) рассчитанное согласно EN 60745:

$a_n$  = Значение вибрации

$K_n$  = Коэффициент погрешности (вибрация)

Типичный амплитудно-взвешенный уровень шума:

$L_{pA}$  = Уровень звукового давления

$L_{WA}$  = Уровень звуковой мощности

$K_{pA}$ ,  $K_{WA}$  = Коэффициент погрешности

Используйте защитные наушники!







fischer stands for

**Fixing Systems**

**Automotive**

**fischertechnik**

**Consulting**

**Electronic Solutions**

---

**fischerwerke GmbH & Co. KG**

Klaus-Fischer-Straße 1  
72178 Waldachtal  
Germany

T +49 7443 12 - 0  
F +49 7443 12 - 8297

info@fischer.de  
[www.fischer-international.com](http://www.fischer-international.com)

---